

# GREDOS



**RESPALDOS, ASIENTOS Y COJINES DE BRAZO DESENFUNDABLES - RECLINABLE - EXTRAÍBLE XL - SHAISELONGUE CON 2 ARCONES EN EL BRAZO**

# GREDOS



**RESPALDOS, ASIENTOS Y COJINES DE BRAZO DESENFUNDABLES - RECLINABLE - EXTRAÍBLE XL - SOFÁ 3 PLAZAS 3 ASIENTOS**

# MODELO GREDOS

## CARACTERÍSTICAS

- Shaiselongue.
- Respaldos riñoneras y brazos en fibra hueca silinconada.
- Estructura de madera de pino.
- Asientos de espuma con muelle ensacado.
- Brazo corto de 30 cm con brazo siesta almohadilla.
- Brazo shaiselongue largo recto de 30 cm con dos arcones y dos tapas.
- Patas de madera altura 2 cm.
- Respaldos reclinables.
- Asientos extraíbles de carro con apoyo al suelo.

## TAPIZADOS DISPONIBLES:

- CAIRO: antracita, beig oscuro, grafito y perla.
- MAGNOL\*: cemento, piedra, plomo.
- EDI\*: antracita, camel, marengo, plata y rosa.

## TAPIZADOS EN STOCK:

- MAGNOL\*: cemento.
- EDI\*: marengo.

TRATAMIENTO ANTILÍQUIDOS

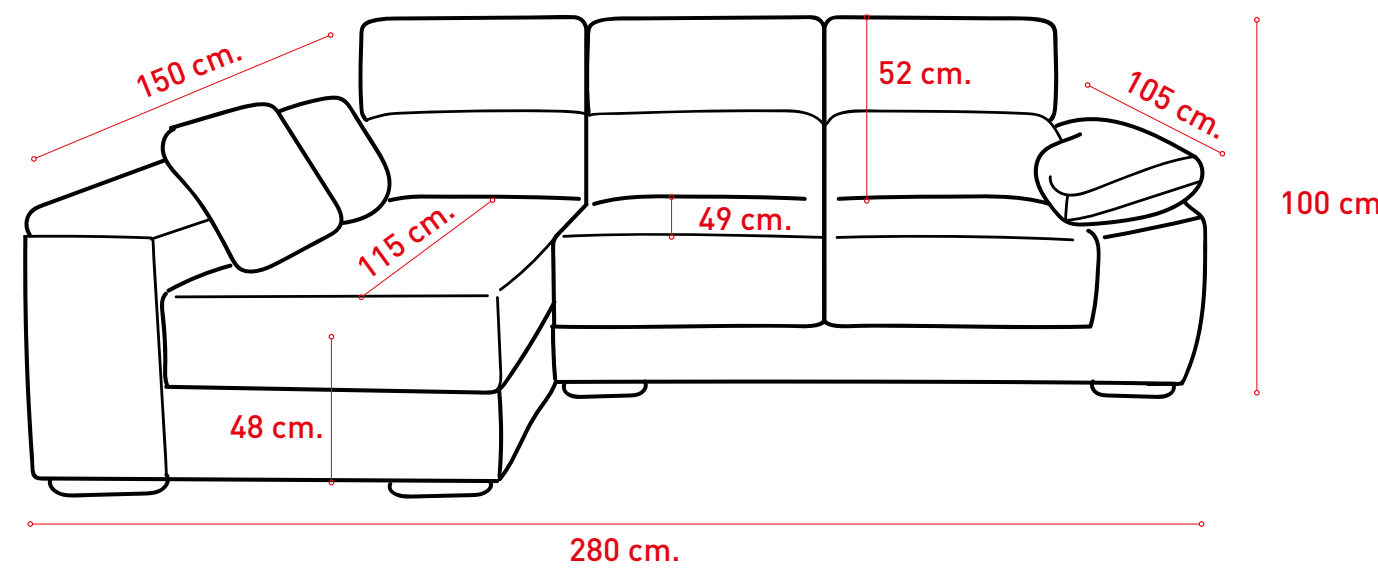

Alto de asiento a suelo 48 cm  
 Fondo de asiento 49 cm  
 Fondo de asiento shaiselongue 115 cm  
 Peso por módulo sofá 54 kg +/-  
 Peso por módulo shaiselongue 66 kg +/-  
 Altura cabecero 100 cm  
 Fondo estructura módulo shaiselongue 150 cm  
 Fondo estructura módulo sofá 105 cm

TAPIZADO	SHAISELONGUE
CAIRO	453,75
MAGNOL*	455,00
EDI*	456,25

VALOR DEL PUNTO OFERTA

### TELA CAIRO

Antracita

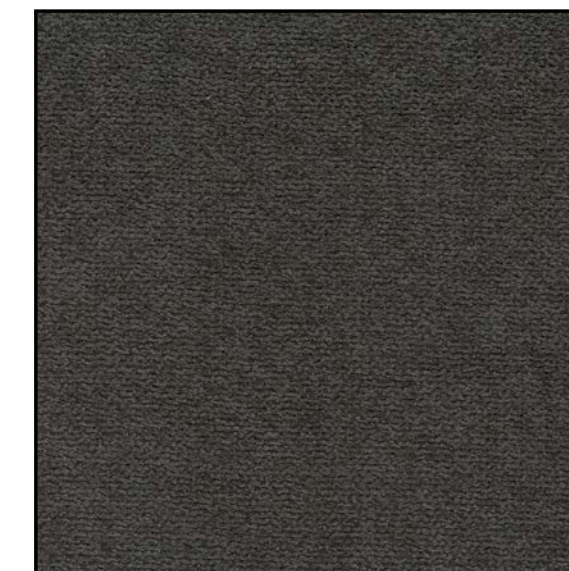

Beig oscuro

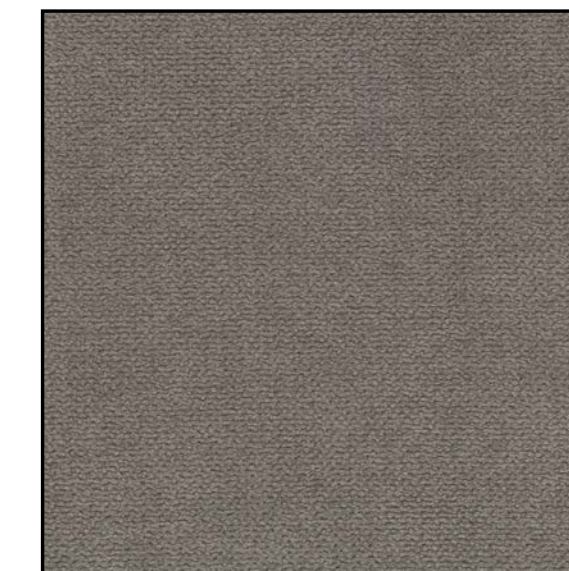

Grafito

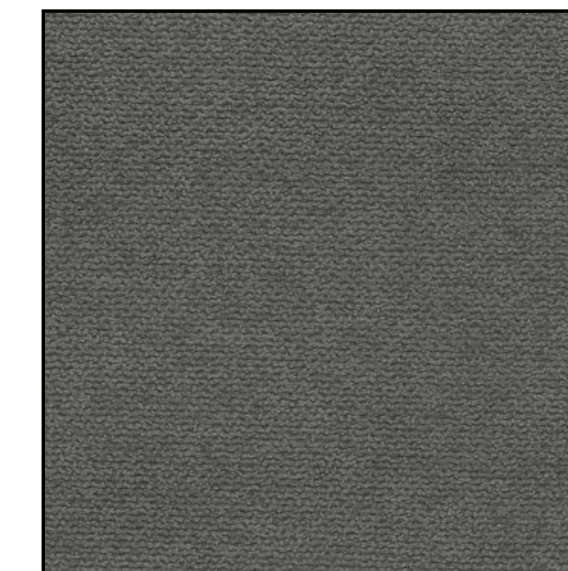

Perla

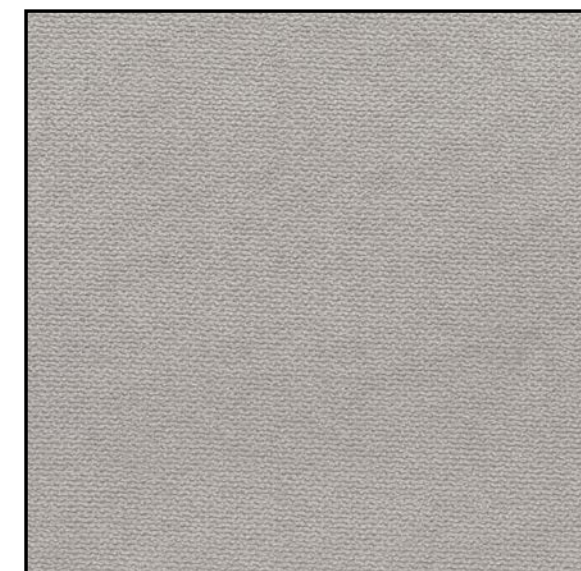

### TELA MAGNOL\*

Cemento



Piedra



Plomo



Antracita

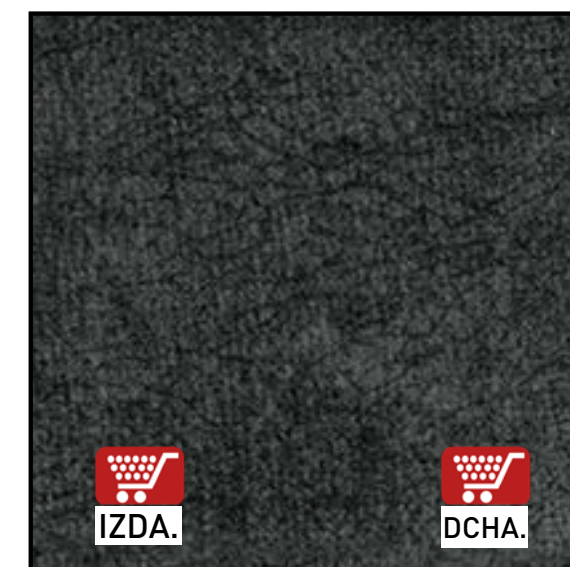

Camel

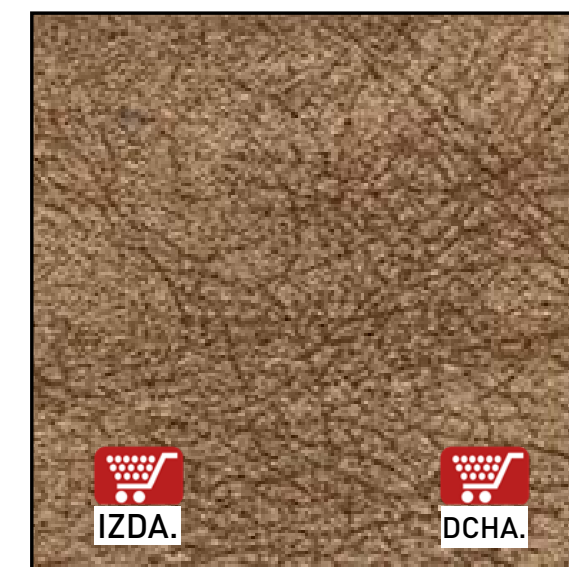

### TELA EDI\*

Marengo

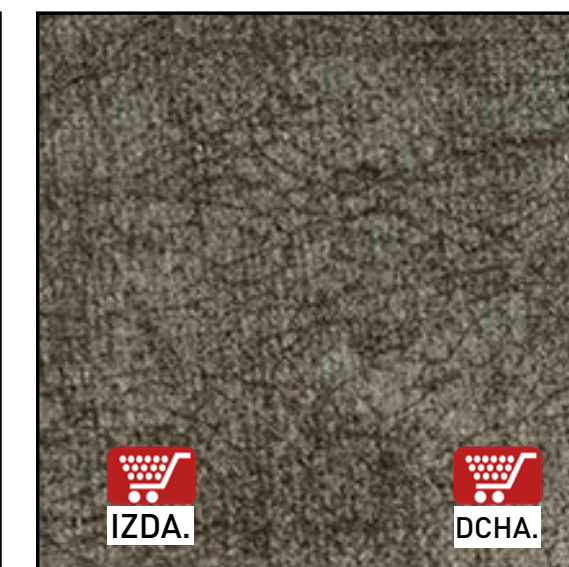

Plata



Rosa

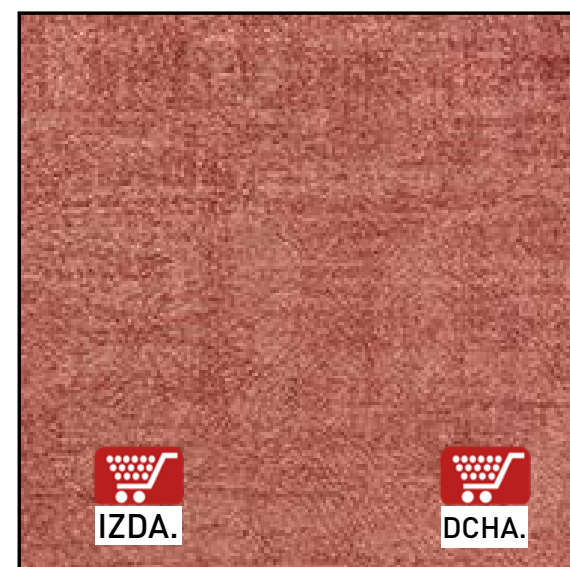

\*Microfibra algodónada.



# MODELO GREDOS

## CARACTERÍSTICAS

- Sofá 3 plazas 3 asientos.
- Respaldos riñoneras y brazos en fibra hueca silinconada.
- Estructura de madera de pino.
- Asientos de espuma con muelle ensacado.
- Brazo siesta de 30 cm con almohadilla.
- Patas de madera altura 2 cm.
- Respaldos reclinables.
- Asientos extraíbles de carro con apoyo al suelo.

## TAPIZADOS DISPONIBLES:

- CAIRO: antracita, beig oscuro, grafito y perla.
- MAGNOL\*: cemento, piedra, plomo.
- EDI\*: antracita, camel, marengo, plata y rosa.

TRATAMIENTO ANTILÍQUIDOS

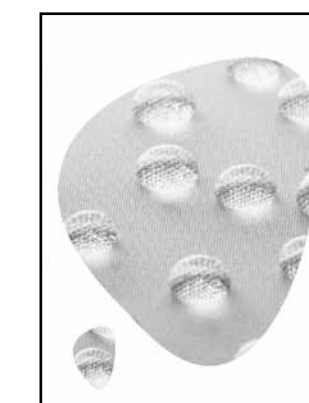

TAPIZADO	SOFÁ 3 PLAZAS 3 ASI.
CAIRO	427,50
MAGNOL*	428,75
EDI*	430,00

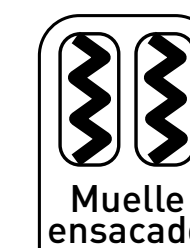

Muelle ensacado

VALOR DEL PUNTO OFERTA

Alto de asiento a suelo 48 cm  
 Fondo de asiento 49 cm  
 Peso por modulo sofá 54 kg +/-  
 Altura cabecero 100 cm  
 Fondo estructura modulo sofá 105 cm

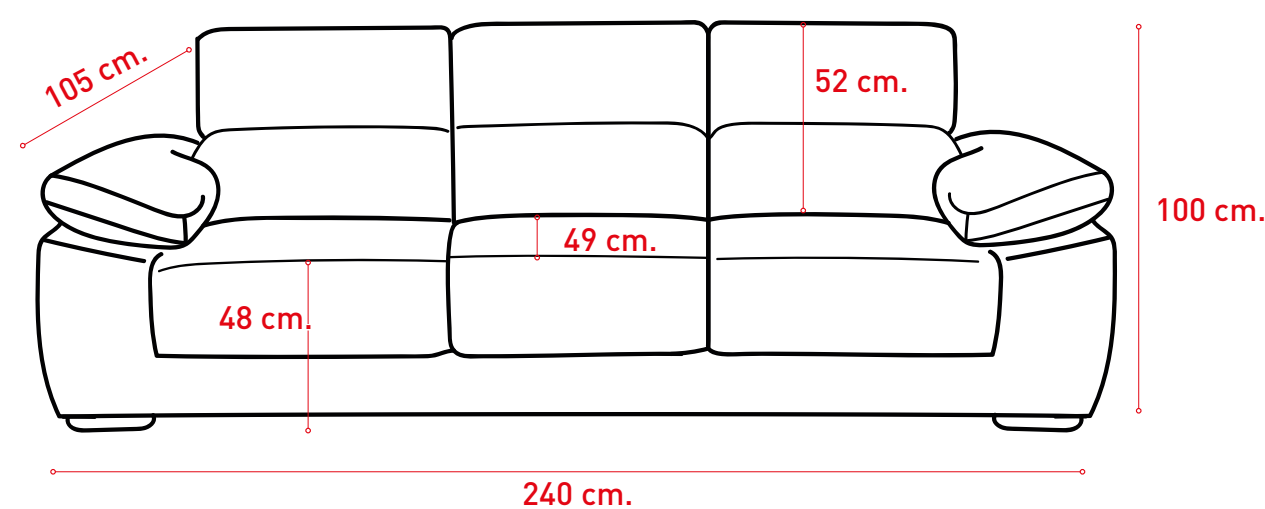

Antracita

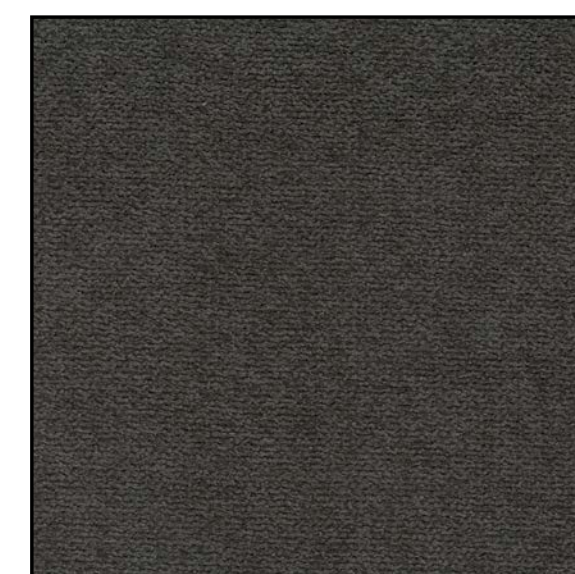

Beig oscuro

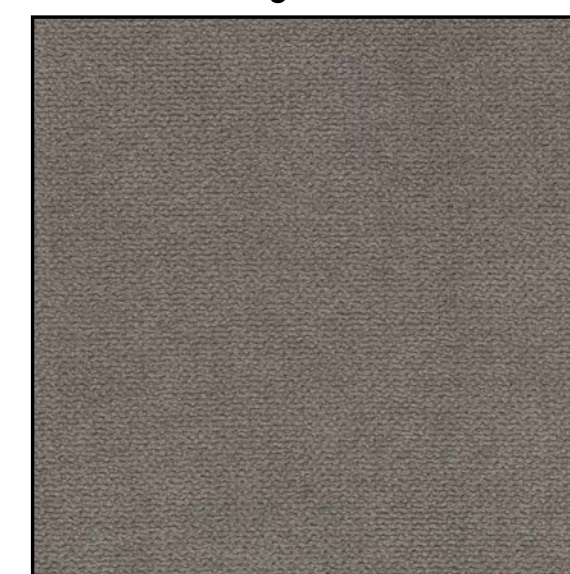

TELA CAIRO

Grafito

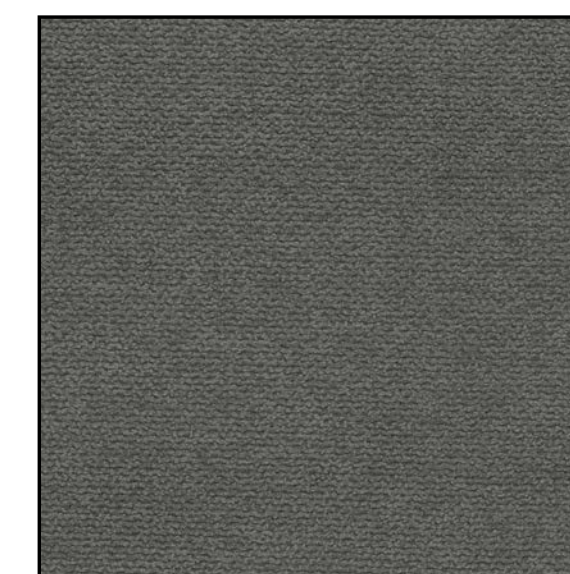

Perla

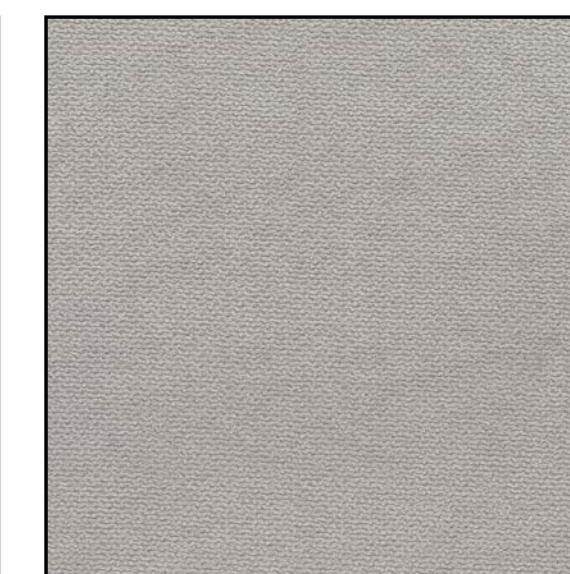

TELA MAGNOL\*

Cemento



Piedra



Plomo



Antracita

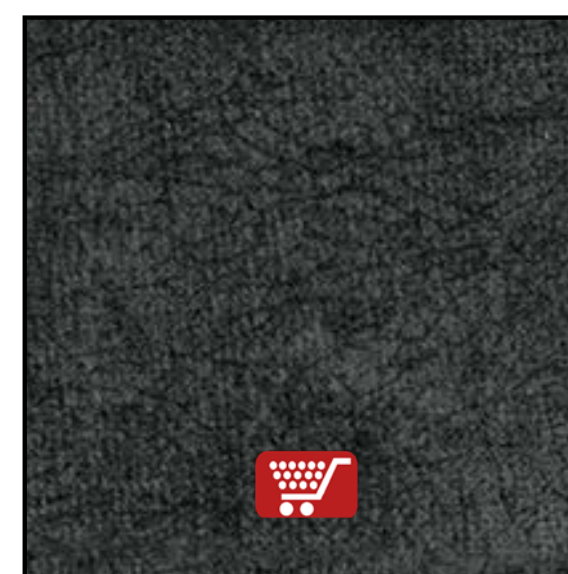

Camel

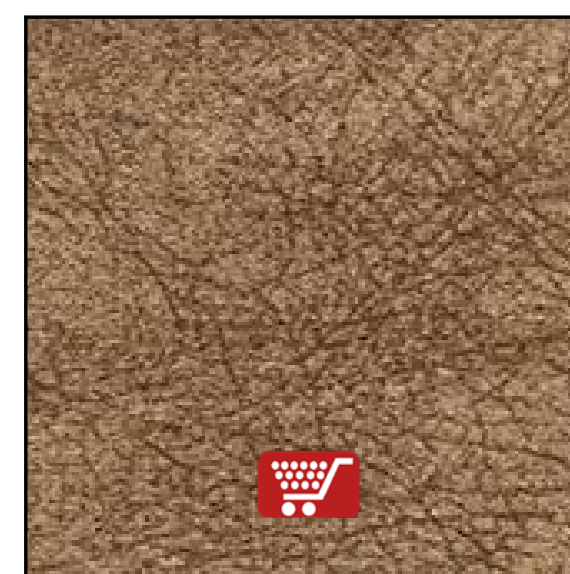

TELA EDI\*

Marengo

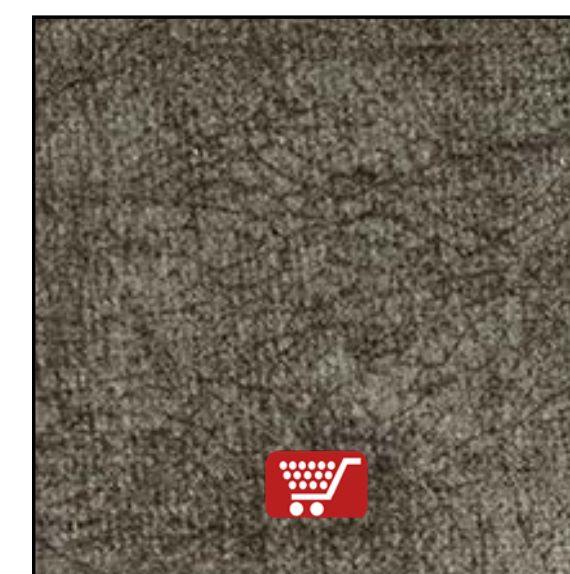

Plata



Rosa



\*Microfibra algodónada.