



A photograph of a family of three. A woman with blonde hair is on the left, a man with a beard is in the center, and a young boy with brown hair is on the right. They are all looking down at a book that the boy is holding. The background is softly blurred, showing what appears to be a living room setting with a plant in a pot.

ITALIA

MARZO 2023

NUEVA COLECCIÓN SALONES

 **COMPOSICIÓN APILABLE** 101,86 puntos

	DESCRIPCIÓN	MEDIDAS	COLOR	UNID.	PUNTOS/UNID.
	Módulo 1 puerta 55 cm.	55x55x33	Salerno	2	16,42
	Cubo	30,5x30,5x33	Ártico	3	8,80
	Estante encimera 135 cm.	2,2x135x35	Ártico	1	12,06
	Bajo 1 pta. horizontal 135 cm.	30,5x135x33	Salerno	1	30,56

ÁRTICO



SALERNO



La Serie Italia es una gama Star en tablero de 16 y 22 mm. caracterizada por su resistencia, y combinando la utilidad con el diseño del mismo.

Nuestros módulos están realizados con las más altas garantías medioambientales y las certificaciones más estrictas. Con canto de 0,8 mm. con aplicativo color PUR NATURE termofusible de poliuretano BIO-BASED (s/normativa ASTM 6866-16, análisis Carbono 14).

Son sinónimo de calidad, tecnología y bienestar, con sellado PUR y tratamiento antihumedad para favorecer su resistencia.

La última tecnología mecánica aplicada a la decoración del hogar.



Antibacteriano



Facilidad de limpieza







Resistencia a las manchas



Resistencia al rayado

 **COMPOSICIÓN APILABLE** 104,94 puntos



	DESCRIPCIÓN	MEDIDAS	COLOR	UNID.	PUNTOS/UNID.
	Cubo	30,5x30,5x33	Ártico	4	8,80
	Estante 135 cm.	2,2x135x22	Ártico	1	10,70
	Estante encimera 135 cm.	2,2x135x35	Ártico	1	12,06
	Bajo 1 pta. horizontal 135 cm.	30,5x135x33	Salerno	1	30,56
	Módulo 1 puerta 55 cm.	55x55x33	Salerno	1	16,42

ÁRTICO



SALERNO



La Serie Italia es una gama Star en tablero de 16 y 22 mm. caracterizada por su resistencia, y combinando la utilidad con el diseño del mismo.

Nuestros módulos están realizados con las más altas garantías medioambientales y las certificaciones más estrictas. Con canto de 0,8 mm. con aplicativo color PUR NATURE termofusible de poliuretano BIO-BASED (s/normativa ASTM 6866-16, análisis Carbono 14).

Son sinónimo de calidad, tecnología y bienestar, con sellado PUR y tratamiento antihumedad para favorecer su resistencia.

La última tecnología mecánica aplicada a la decoración del hogar.



Antibacteriano



Facilidad de limpieza



Resistencia a las manchas



Resistencia al rayado



COMPOSICIÓN APILABLE 196 CM. 100,13 puntos

	DESCRIPCIÓN	MEDIDAS	COLOR	UNID.	PUNTOS/UNID.
	Módulo 1 pta. vertical 135 cm.	30,5x30,5x33	Salerno	1	30,56
	Estante 135 cm.	2,2x135x22	Ártico	2	10,70
	Cubo	30,5x30,5x33	Ártico	2	8,80
	Bajo 1 pta. horizontal 135 cm.	30,5x135x33	Salerno	1	30,56

ÁRTICO



SALERNO



La Serie Italia es una gama Star en tablero de 16 y 22 mm. caracterizada por su resistencia, y combinando la utilidad con el diseño del mismo.

Nuestros módulos están realizados con las más altas garantías medioambientales y las certificaciones más estrictas. Con canto de 0,8 mm. con aplicativo color PUR NATURE termofusible de poliuretano BIO-BASED (s/normativa ASTM 6866-16, análisis Carbono 14).

Son sinónimo de calidad, tecnología y bienestar, con sellado PUR y tratamiento antihumedad para favorecer su resistencia.

La última tecnología mecánica aplicada a la decoración del hogar.



Antibacteriano



Facilidad de limpieza



Resistencia a las manchas



Resistencia al rayado



COMPOSICIÓN APILABLE 235 CM. 88,24 puntos



Módulo 1 puerta 55 cm. 55x55x33 Salerno 1 16,42



Estante 135 cm. 2,2x135x22 Ártico 1 10,70



Bajo 1 pta. horizontal 135 cm. 30,5x135x33 Salerno 2 30,56

DESCRIPCIÓN	MEDIDAS	COLOR	UNID.	PUNTOS/UNID.
Módulo 1 puerta 55 cm.	55x55x33	Salerno	1	16,42
Estante 135 cm.	2,2x135x22	Ártico	1	10,70
Bajo 1 pta. horizontal 135 cm.	30,5x135x33	Salerno	2	30,56

ÁRTICO



SALERNO



La Serie Italia es una gama Star en tablero de 16 y 22 mm. caracterizada por su resistencia, y combinando la utilidad con el diseño del mismo.

Nuestros módulos están realizados con las más altas garantías medioambientales y las certificaciones más estrictas. Con canto de 0,8 mm. con aplicativo color PUR NATURE termofusible de poliuretano BIO-BASED (s/normativa ASTM 6866-16, análisis Carbono 14).

Son sinónimo de calidad, tecnología y bienestar, con sellado PUR y tratamiento antihumedad para favorecer su resistencia.

La última tecnología mecánica aplicada a la decoración del hogar.



Antibacteriano



Facilidad de limpieza





Resistencia a las manchas



Resistencia al rayado

 **COMPOSICIÓN APILABLE 235 CM. 122,24 puntos**

DESCRIPCIÓN	MEDIDAS	COLOR	UNID.	PUNTOS/UNID.
 Módulo 1 pta. vertical 135 cm.	30,5x30,5x33	Salerno	2	30,56
 Bajo 1 pta. horizontal 135 cm.	30,5x135x33	Salerno	2	30,56



ÁRTICO



SALERNO



La Serie Italia es una gama Star en tablero de 16 y 22 mm. caracterizada por su resistencia, y combinando la utilidad con el diseño del mismo.

Nuestros módulos están realizados con las más altas garantías medioambientales y las certificaciones más estrictas. Con canto de 0,8 mm. con aplicativo color PUR NATURE termofusible de poliuretano BIO-BASED (s/normativa ASTM 6866-16, análisis Carbono 14).

Son sinónimo de calidad, tecnología y bienestar, con sellado PUR y tratamiento antihumedad para favorecer su resistencia.

La última tecnología mecánica aplicada a la decoración del hogar.



Antibacteriano



Facilidad de limpieza



Resistencia a las manchas



Resistencia al rayado



COMPOSICIÓN APILABLE 245 CM. 145,40 puntos



DESCRIPCIÓN	MEDIDAS	COLOR	UNID.	PUNTOS/UNID.
Estante 135 cm.	2,2x135x22	Ártico	1	10,70
Cubo	30,5x30,5x33	Ártico	3	8,80
Módulo 1 puerta 55 cm.	55x55x33	Salerno	4	16,42
Estante encimera 135 cm.	2,2x135x35	Ártico	1	12,06
Bajo 1 pta. horizontal 135 cm.	30,5x135x33	Salerno	1	30,56

ÁRTICO

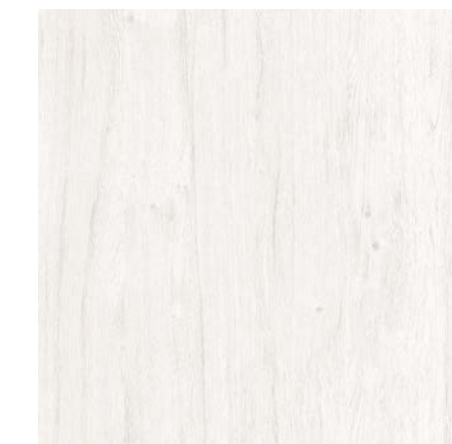

SALERNO



La Serie Italia es una gama Star en tablero de 16 y 22 mm. caracterizada por su resistencia, y combinando la utilidad con el diseño del mismo.

Nuestros módulos están realizados con las más altas garantías medioambientales y las certificaciones más estrictas. Con canto de 0,8 mm. con aplicativo color PUR NATURE termofusible de poliuretano BIO-BASED (s/normativa ASTM 6866-16, análisis Carbono 14).

Son sinónimo de calidad, tecnología y bienestar, con sellado PUR y tratamiento antihumedad para favorecer su resistencia.

La última tecnología mecánica aplicada a la decoración del hogar.



Antibacteriano



Facilidad de limpieza



Resistencia a las manchas



Resistencia al rayado



COMPOSICIÓN APILABLE 270 CM. 166,28 puntos

DESCRIPCIÓN	MEDIDAS	COLOR	UNID.	PUNTOS/UNID.
Estante 135 cm.	2,2x135x22	Ártico	1	10,70
Cubo	30,5x30,5x33	Ártico	3	8,80
Módulo 1 puerta 55 cm.	55x55x33	Salerno	2	16,42
Módulo 1 cajón horizontal	23,6x67,5x33	Salerno	2	26,86
Estante encimera 135 cm.	2,2x135x35	Ártico	1	12,06
Bajo 1 pta. horizontal 135 cm.	30,5x135x33	Salerno	1	30,56



ÁRTICO



SALERNO



La Serie Italia es una gama Star en tablero de 16 y 22 mm. caracterizada por su resistencia, y combinando la utilidad con el diseño del mismo.

Nuestros módulos están realizados con las más altas garantías medioambientales y las certificaciones más estrictas. Con canto de 0,8 mm. con aplicativo color PUR NATURE termofusible de poliuretano BIO-BASED (s/normativa ASTM 6866-16, análisis Carbono 14).

Son sinónimo de calidad, tecnología y bienestar, con sellado PUR y tratamiento antihumedad para favorecer su resistencia.

La última tecnología mecánica aplicada a la decoración del hogar.



Antibacteriano



Facilidad de limpieza







Resistencia a las manchas



Resistencia al rayado



 **COMPOSICIÓN APILABLE 301 CM. 141,04 puntos**

DESCRIPCIÓN	MEDIDAS	COLOR	UNID.	PUNTOS/UNID.
 Estante 135 cm.	2,2x135x22	Ártico	1	10,70
 Cubo	30,5x30,5x33	Ártico	6	8,80
 Módulo 1 puerta 55 cm.	55x55x33	Salerno	1	16,42
 Bajo 1 pta. horizontal 135 cm.	30,5x135x33	Salerno	2	30,56

ÁRTICO



SALERNO



La Serie Italia es una gama Star en tablero de 16 y 22 mm. caracterizada por su resistencia, y combinando la utilidad con el diseño del mismo.

Nuestros módulos están realizados con las más altas garantías medioambientales y las certificaciones más estrictas. Con canto de 0,8 mm. con aplicativo color PUR NATURE termofusible de poliuretano BIO-BASED (s/normativa ASTM 6866-16, análisis Carbono 14).

Son sinónimo de calidad, tecnología y bienestar, con sellado PUR y tratamiento antihumedad para favorecer su resistencia.

La última tecnología mecánica aplicada a la decoración del hogar.



Antibacteriano



Facilidad de limpieza





Resistencia a las manchas

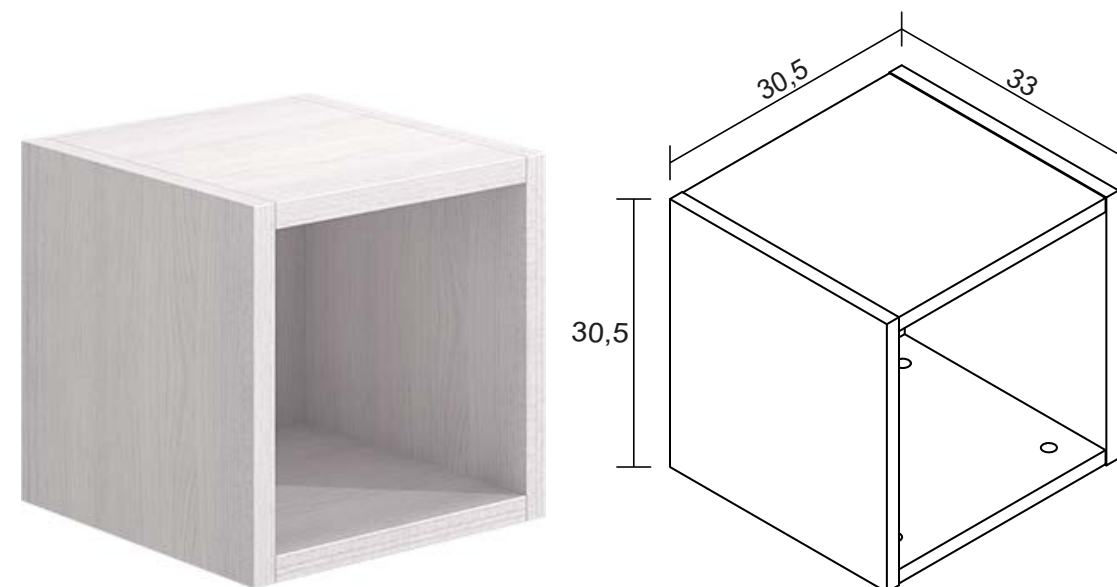

Resistencia al rayado

ITALIA SALONES



 CUBO - 8,80 puntos
ÁRTICO



 MÓDULO 1 PUERTA 55 CM. - 16,42 puntos
SALERNO



 MÓDULO 1 CAJÓN HORIZONTAL - 26,86 puntos
SALERNO

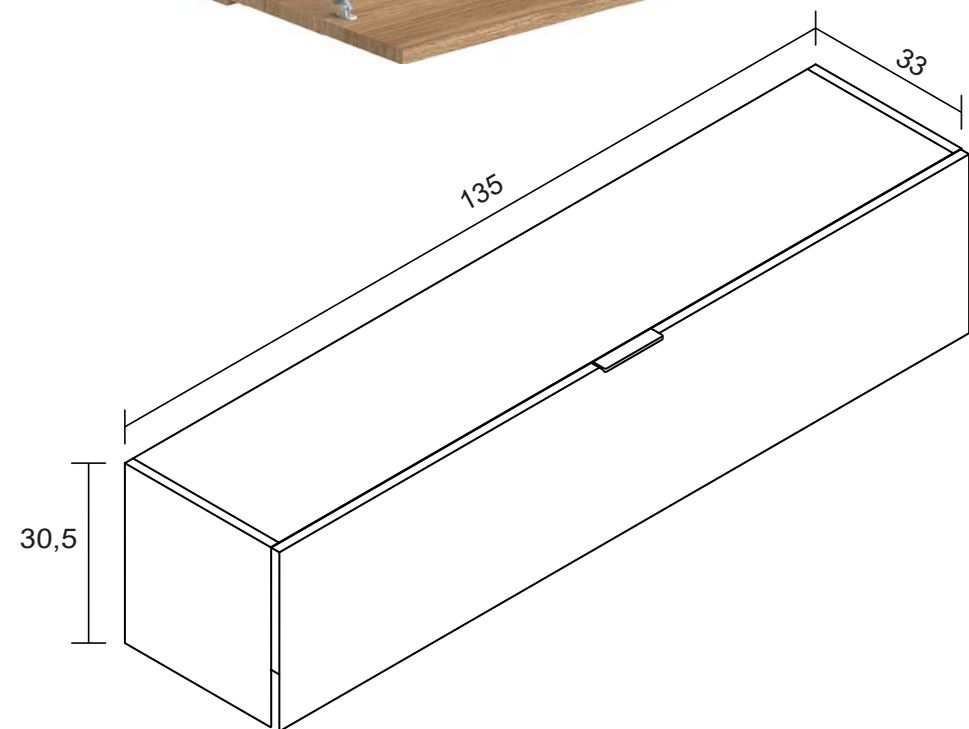

 BAJO 1 PUERTA HORIZONTAL 135 CM. - 30,56 puntos
SALERNO



 MÓDULO 1 PUERTA VERTICAL 135 CM. - 30,56 puntos
SALERNO

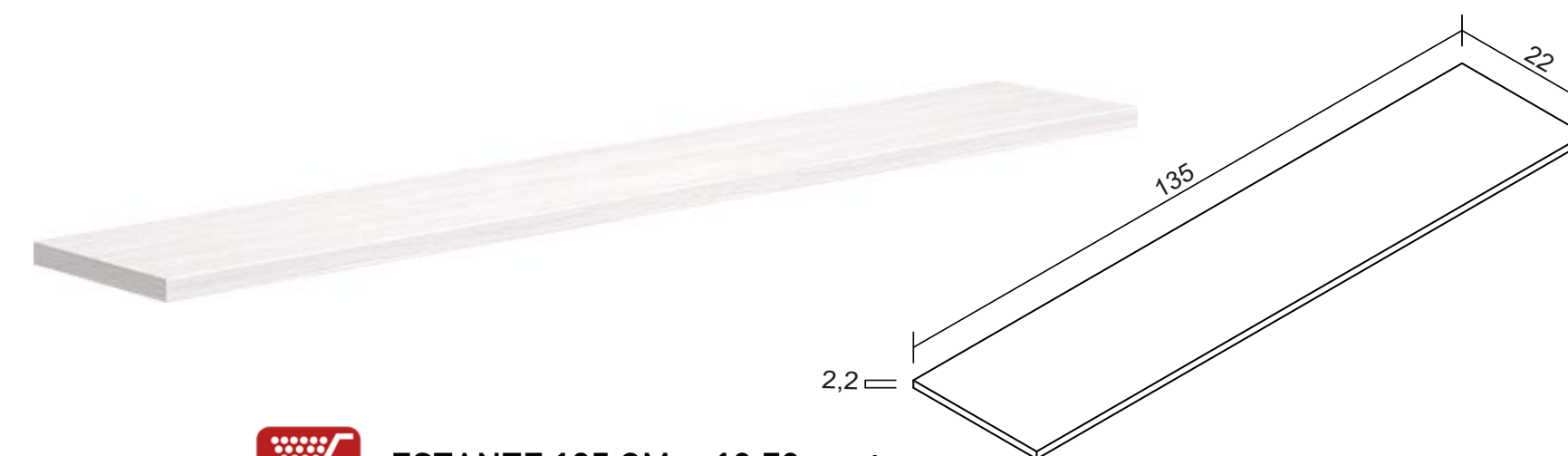

 ESTANTE 135 CM. - 10,70 puntos
ÁRTICO

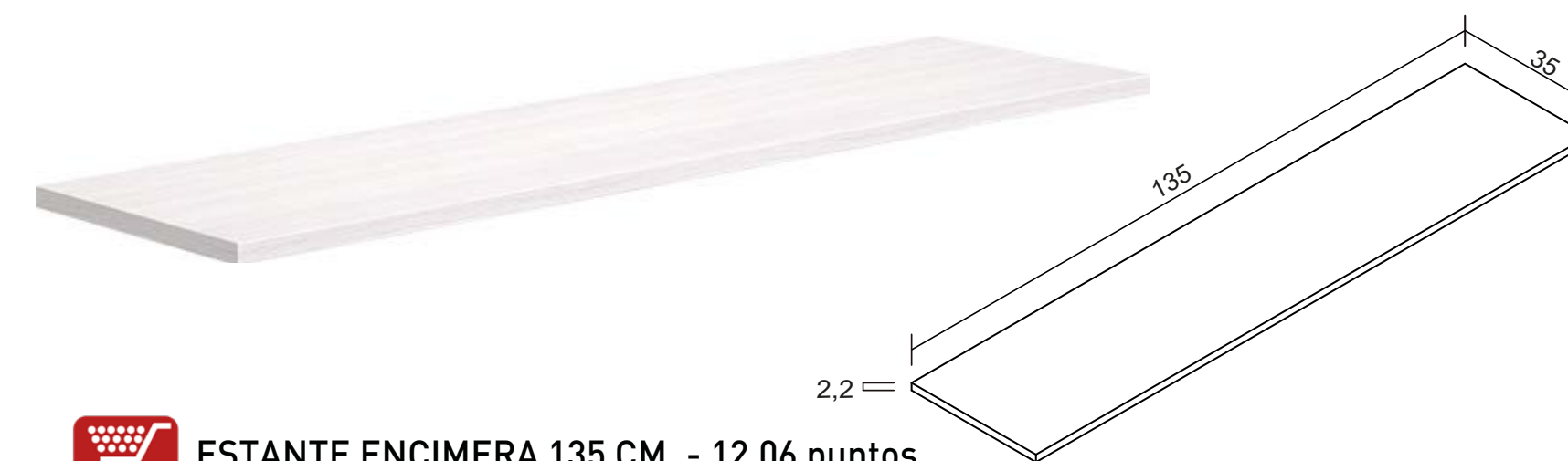

 ESTANTE ENCIMERA 135 CM. - 12,06 puntos
ÁRTICO



ITALIA

MARZO 2023

NUOVA COLEZIONE SALONES