



LUXOR

NUEVOS PUNTOS JULIO 2024

NUEVA COLECCIÓN TAPICERÍA

MODELO LUXOR

Butaca relax manual: 92,54 puntos

Butaca relax eléctrica: 119,41 puntos

Butaca POWER LIFT: 130,36 puntos

CARACTERÍSTICAS

- Estructura de madera maciza de pino.
- Asientos espuma densidad 28 kg. suave con muelles ensacados.
- Disponibles 3 opciones de relax:
 - Relax manual mecanismo apertura de palanca.
 - Relax motorizado con botonera.
 - Relax eléctrico y función POWER LIFT (ayuda a la incorporación de las personas).
- Tapizado: tela microfibra de gran calidad.

COLORES EN STOCK

- Beig y marengo.

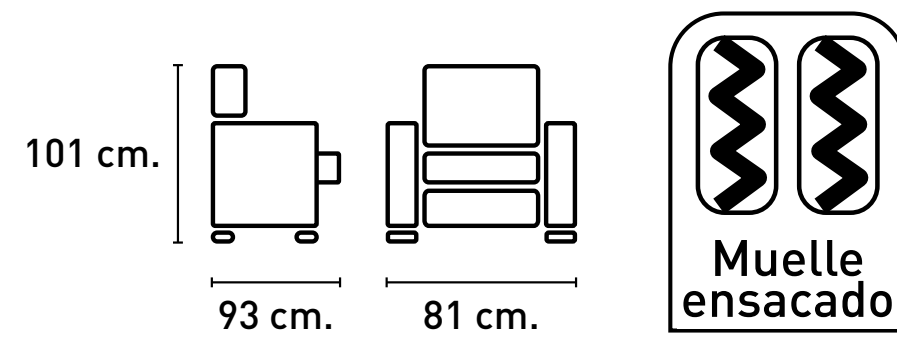

Descarga instrucciones de montaje aquí:



Beig

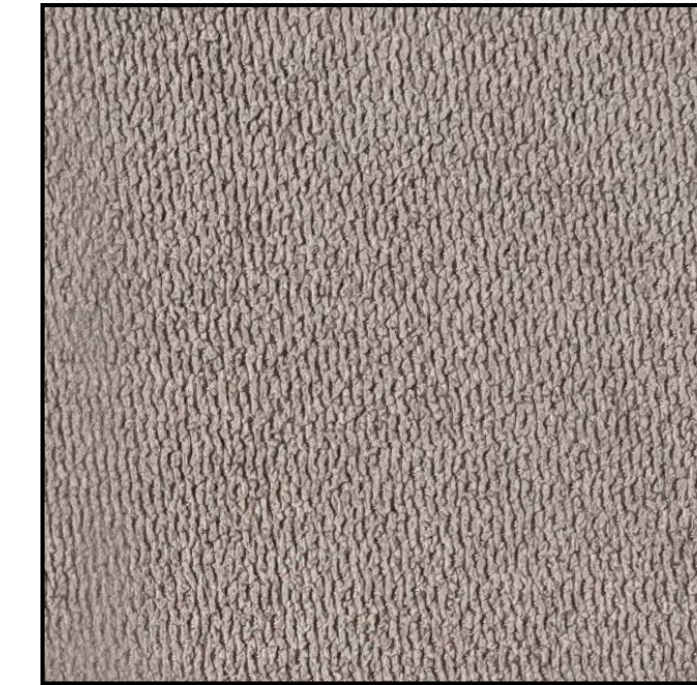

Marengo



DATOS LOGÍSTICOS

ARTÍCULO	LARGO CM.	ANCHO CM.	ALTO CM.	M3	PESO KG.
1p manual	84	76	66	0,42	43



Relax manual foto marengo.



Relax eléctrica foto beig.



Power Lift foto marengo.

MODELO LUXOR

CARACTERÍSTICAS

- Estructura de madera maciza de pino.
- Asientos espuma densidad 28 kg. suave con muelles ensacados.
- Mecanismo de apertura de palanca.
- Sofá 3 plazas con asientos laterales relax y asiento central fijo.
- Tapizado: tela microfibra de gran calidad.

COLORES EN STOCK

- Beig y marengo.

Beig

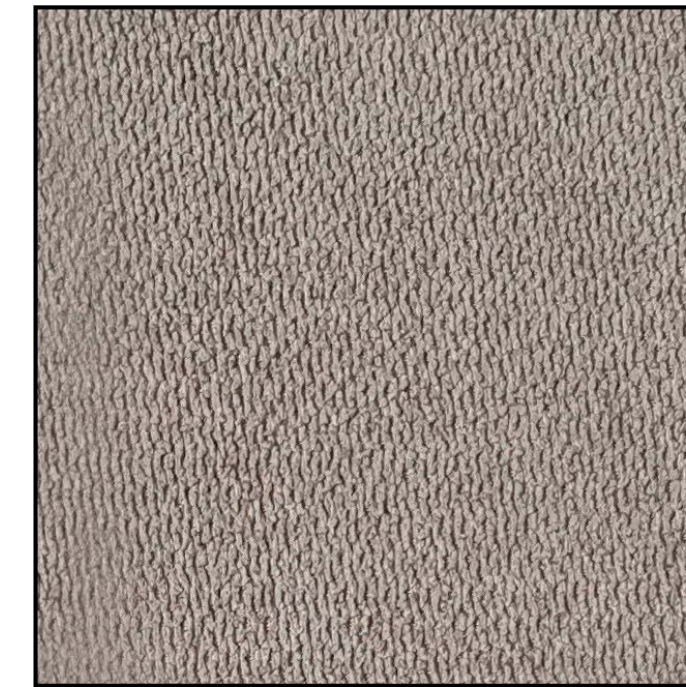

Marengo



Conjunto 3+2+1 plazas relax manual: **430,11 puntos**

Sofá 3 plazas: **194,56 puntos**

Sofá 2 plazas: **143,01 puntos**

Butaca relax: **92,54 puntos**

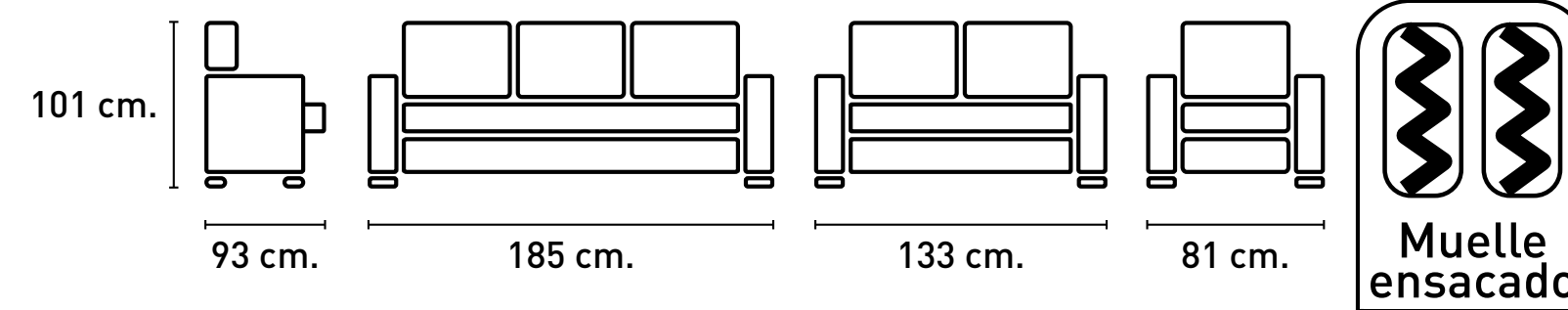

Descarga instrucciones de montaje aquí:



DATOS LOGÍSTICOS

ARTÍCULO	LARGO CM.	ANCHO CM.	ALTO CM.	M3	PESO KG.
3 plazas	191	76	66	0,96	85
2 plazas	137	76	66	0,69	66
1p manual	84	76	66	0,42	43



Tapizado foto marengo.



MODELO LUXOR

Conjunto 3+2+1 plazas relax manual: **430,11 puntos**

Sofá 3 plazas: **194,56 puntos**

Sofá 2 plazas: **143,01 puntos**

Butaca relax: **92,54 puntos**

CARACTERÍSTICAS

- Estructura de madera maciza de pino.
- Asientos espuma densidad 28 kg. suave con muelles ensacados.
- Mecanismo de apertura de palanca.
- Sofá 3 plazas con asientos laterales relax y asiento central fijo.
- Tapizado: tela microfibra de gran calidad.

COLORES EN STOCK

- Beig y marengo.

Beig

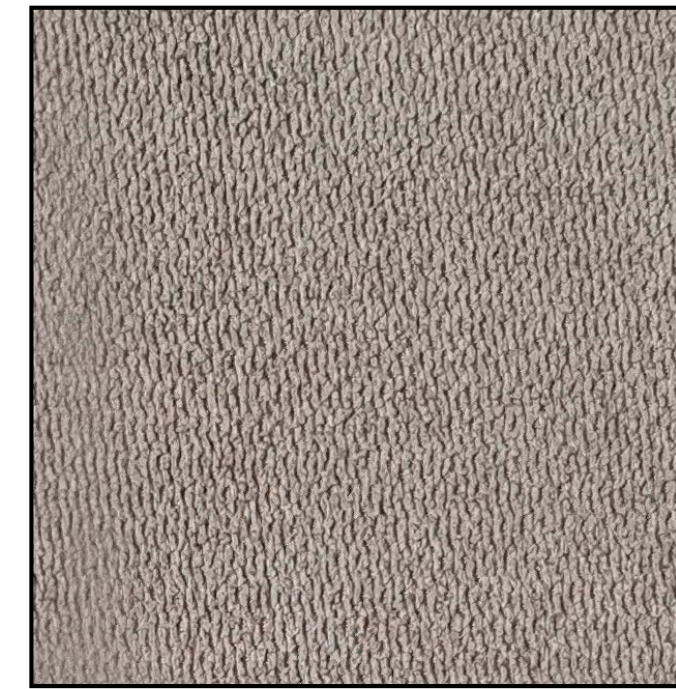

Marengo



Descarga instrucciones de montaje aquí:

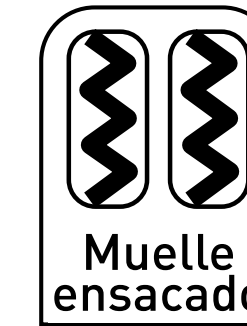
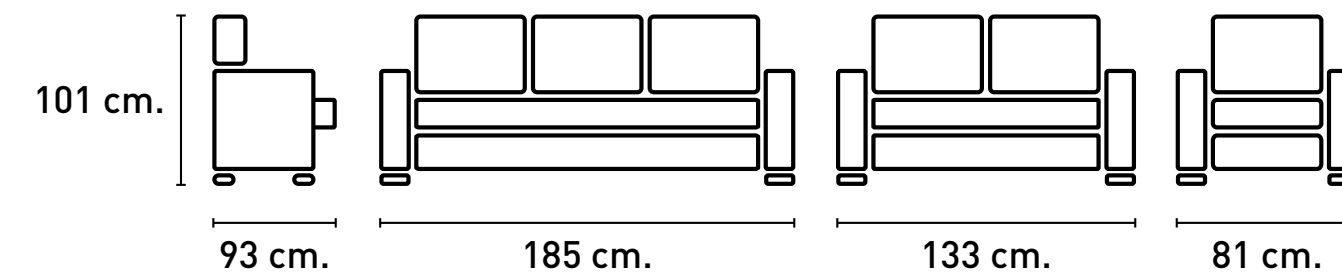

DATOS LOGÍSTICOS

ARTÍCULO	LARGO CM.	ANCHO CM.	ALTO CM.	M3	PESO KG.
3 plazas	191	76	66	0,96	85
2 plazas	137	76	66	0,69	66
1p manual	84	76	66	0,42	43



Tapizado foto marengo.



MODELO LUXOR

Conjunto 3+2 plazas relax manual: **337,57 puntos**

Sofá 3 plazas: **194,56 puntos**

Sofá 2 plazas: **143,01 puntos**

CARACTERÍSTICAS

- Estructura de madera maciza de pino.
- Asientos espuma densidad 28 kg. suave con muelles ensacados.
- Mecanismo de apertura de palanca.
- Sofá 3 plazas con asientos laterales relax y asiento central fijo.
- Tapizado: tela microfibra de gran calidad.

COLORES EN STOCK

- Beig y marengo.

Descarga instrucciones de montaje aquí:

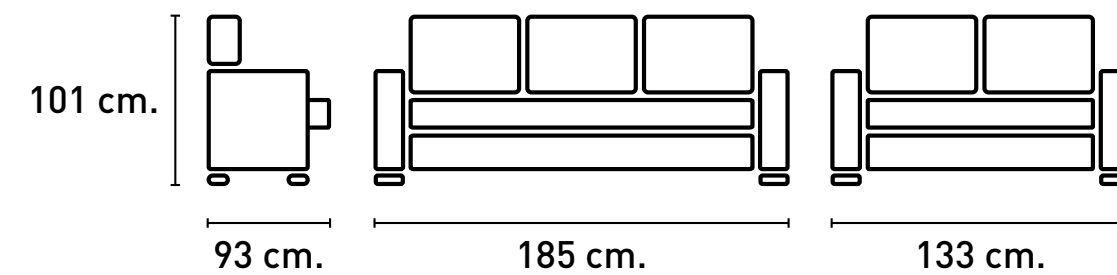

Beig

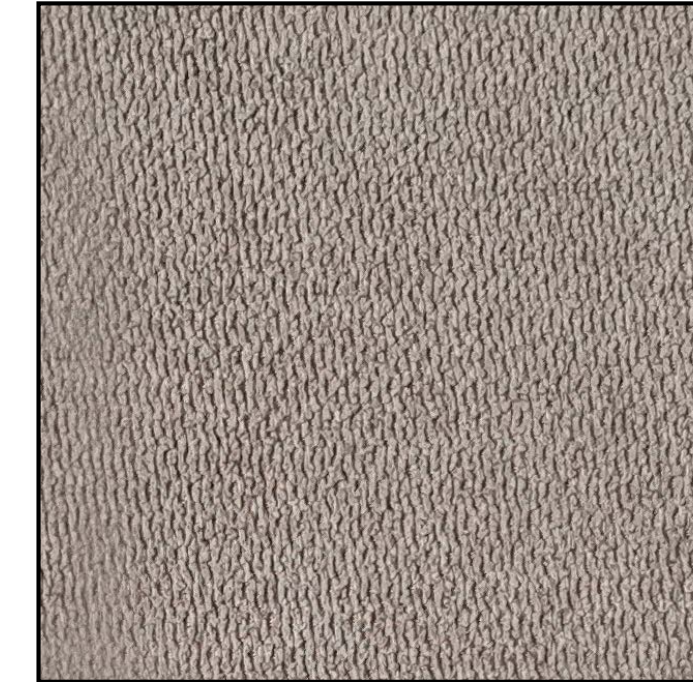

Marengo



DATOS LOGÍSTICOS

ARTÍCULO	LARGO CM.	ANCHO CM.	ALTO CM.	M3	PESO KG.
3 plazas	191	76	66	0,96	85
2 plazas	137	76	66	0,69	66



MODELO LUXOR

Conjunto 3+2 plazas relax manual: **337,57 puntos**

Sofá 3 plazas: **194,56 puntos**

Sofá 2 plazas: **143,01 puntos**

CARACTERÍSTICAS

- Estructura de madera maciza de pino.
- Asientos espuma densidad 28 kg. suave con muelles ensacados.
- Mecanismo de apertura de palanca.
- Sofá 3 plazas con asientos laterales relax y asiento central fijo.
- Tapizado: tela microfibra de gran calidad.

COLORES EN STOCK

- Beig y marengo.

Beig

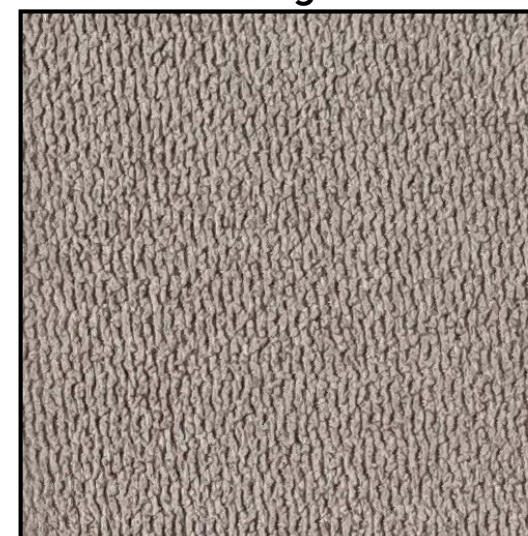

Marengo



Descarga instrucciones de montaje aquí:

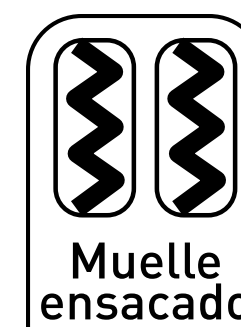
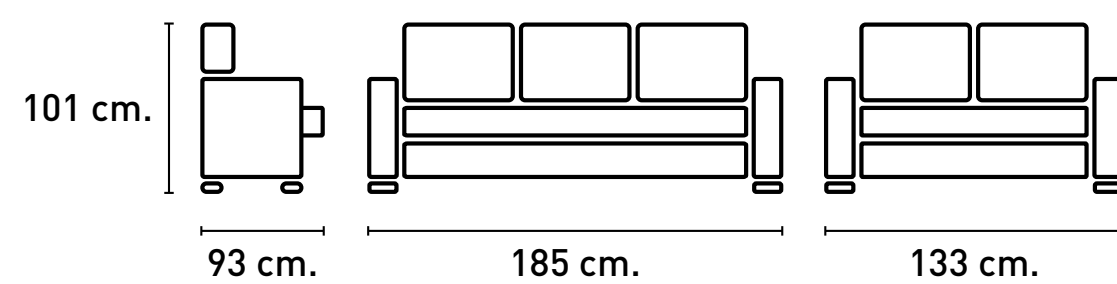

DATOS LOGÍSTICOS

ARTÍCULO	LARGO CM.	ANCHO CM.	ALTO CM.	M3	PESO KG.
3 plazas	191	76	66	0,96	85
2 plazas	137	76	66	0,69	66



MODELO LUXOR

Shaiselongue 1 relax manual: 305,53 puntos

CARACTERÍSTICAS

- Shaiselongue con 1 asiento relax manual.
- Estructura de madera maciza de pino.
- Asientos espuma densidad 28 kg. suave con muelles ensacados.
- Mecanismo de apertura con palanca.
- Tapizado: tela microfibra de gran calidad.

COLORES EN STOCK

- Beig y marengo.

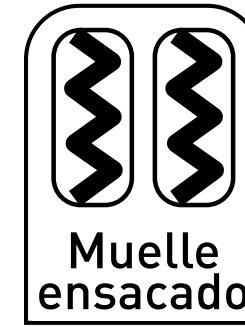
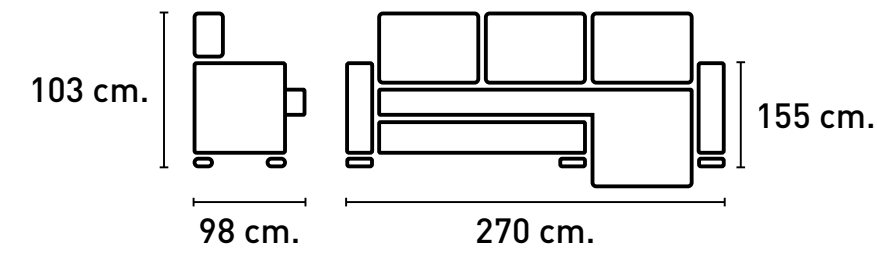

Beig

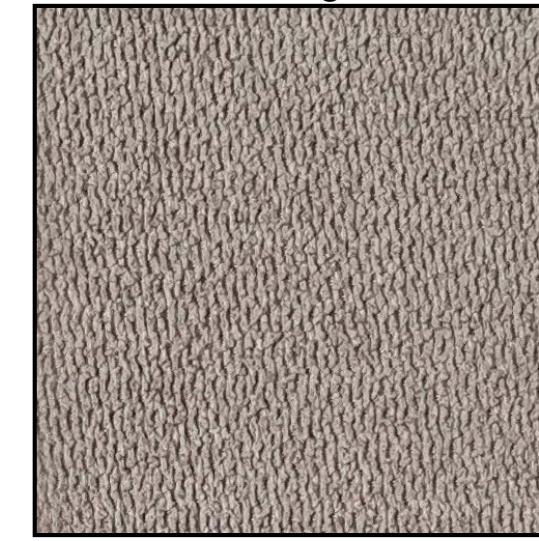

Marengo



Descarga instrucciones de montaje aquí:



DATOS LOGÍSTICOS

BULTO	LARGO CM.	ANCHO CM.	ALTO CM.	M3	PESO KG.
bulto 1/3	97	76	33	0,4225	39
bulto 2/3	76	76	66	0,3812	22
bulto 3/3	146	99	66	0,954	43



IZDA.



DCHA.



MODELO LUXOR

Shaiselongue 1 relax manual: 305,53 puntos

CARACTERÍSTICAS

- Shaiselongue con 1 asiento relax manual.
- Estructura de madera maciza de pino.
- Asientos espuma densidad 28 kg. suave con muelles ensacados.
- Mecanismo de apertura con palanca.
- Tapizado: tela microfibra de gran calidad.

COLORES EN STOCK

- Beig y marengo.

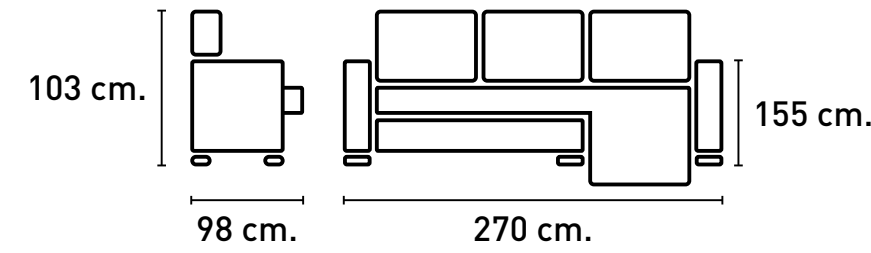

Beig

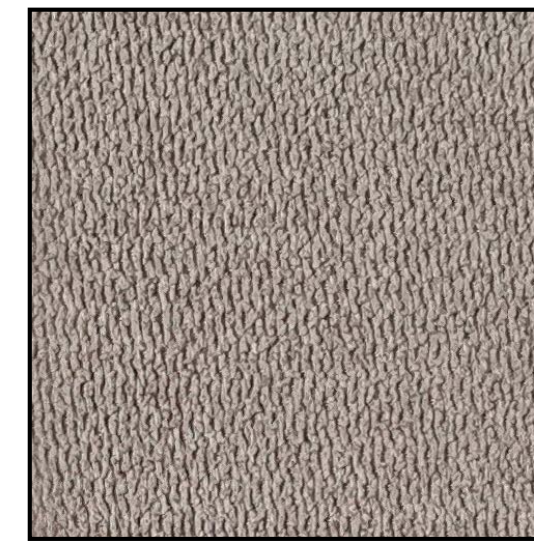

Marengo



Descarga instrucciones de montaje aquí:



DATOS LOGÍSTICOS

BULTO	LARGO CM.	ANCHO CM.	ALTO CM.	M3	PESO KG.
bulto 1/3	97	76	33	0,4225	39
bulto 2/3	76	76	66	0,3812	22
bulto 3/3	146	99	66	0,954	43



IZDA.



DCHA.

MODELO LUXOR

Shaiselongue 1 relax eléctrico: 330,40 puntos

CARACTERÍSTICAS

- Shaiselongue con 1 asiento relax eléctrico y modulo central relax manual.
- Estructura de madera maciza de pino.
- Asientos espuma densidad 28 kg. suave con muelles ensacados.
- Mecanismo motorizado con botonera y de apertura con empuje en el módulo central.
- Tapizado: tela microfibra de gran calidad.

COLORES EN STOCK

- Beig y marengo.

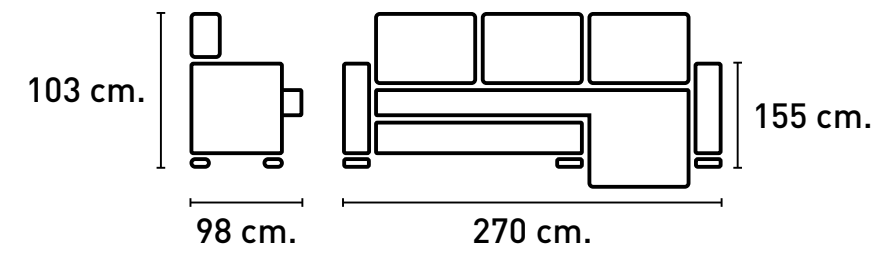

Beig

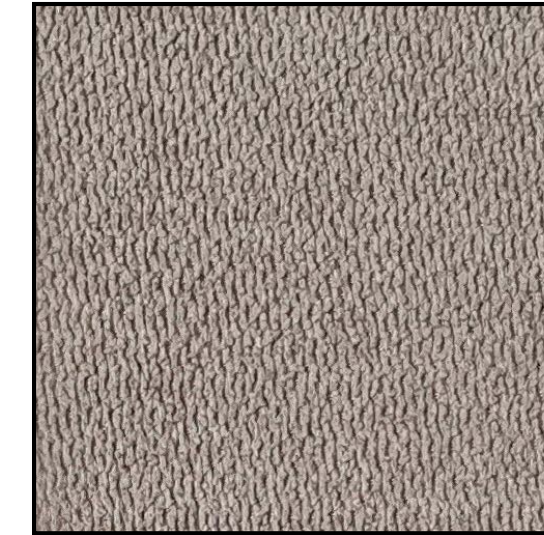

Marengo



Descarga instrucciones de montaje aquí:



MODELO LUXOR

Shaiselongue 1 relax eléctrico: 330,40 puntos

CARACTERÍSTICAS

- Shaiselongue con 1 asiento relax eléctrico y modulo central relax manual.
- Estructura de madera maciza de pino.
- Asientos espuma densidad 28 kg. suave con muelles ensacados.
- Mecanismo motorizado con botonera y de apertura con empuje en el módulo central.
- Tapizado: tela microfibra de gran calidad.

COLORES EN STOCK

- Beig y marengo.

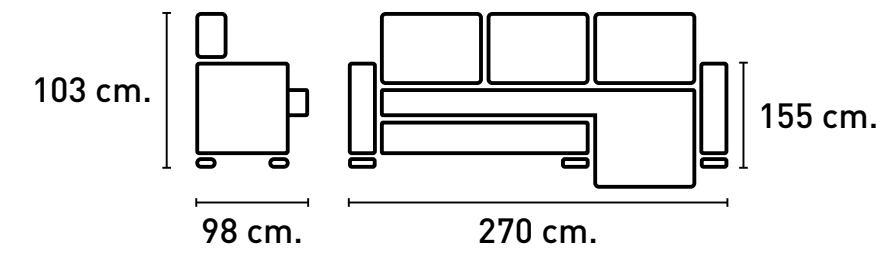

Beig

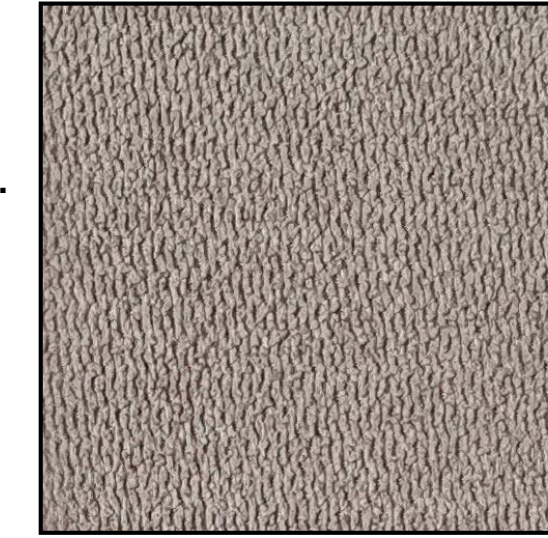

Marengo



Descarga instrucciones de montaje aquí:



MODELO LUXOR

Rinconera 2 relax manual: 418,08 puntos

CARACTERÍSTICAS

- Rinconera con asientos laterales relax y centrales fijos.
- Estructura de madera maciza de pino.
- Asientos espuma densidad 28 kg. suave con muelles ensacados.
- Mecanismo de apertura de palanca.
- Tapizado: tela microfibra de gran calidad.

COLOR EN STOCK

- Marengo.

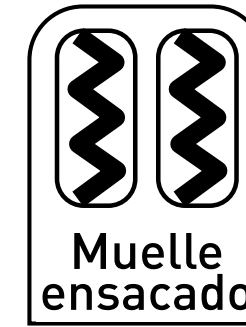
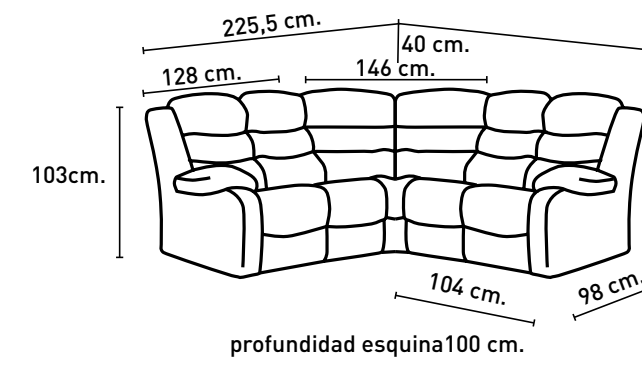

Marengo

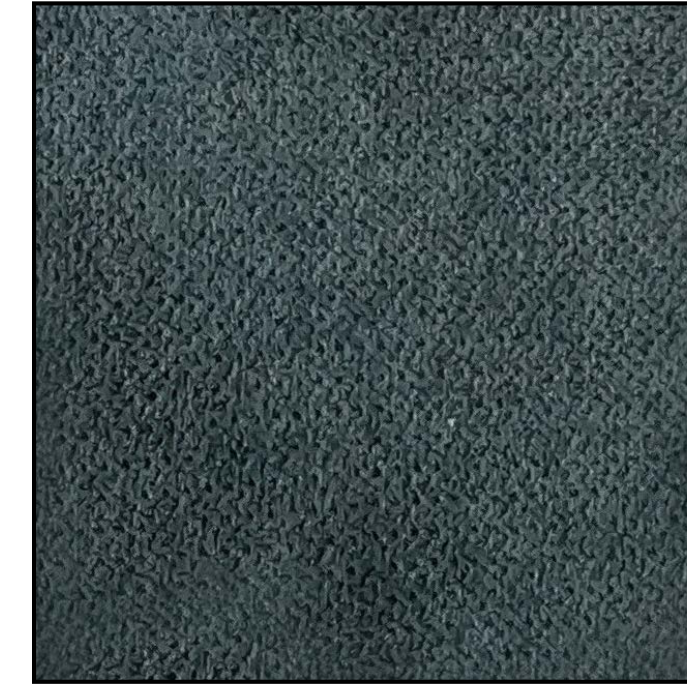

Descarga instrucciones de montaje aquí:



DATOS LOGÍSTICOS

BULTO	LARGO CM.	ANCHO CM.	ALTO CM.	M3	PESO KG.
bulto 1/3	125	76	65	0,62	55
bulto 2/3	108	85	72	0,66	35
bulto 3/3	125	76	65	0,62	55





LUXOR

NUEVOS PUNTOS JULIO 2024

NUEVA COLECCIÓN TAPICERÍA