

PIRINEOS



RESPALDOS, ASIENTOS Y COJINES DE BRAZO DESENFUNDABLES - RECLINABLE - EXTRAÍBLE - BRAZO SIESTA - SHAISELONGUE CON ARCÓN

PIRINEOS

RESPALDOS, ASIENTOS Y COJINES DE BRAZO DESENFUNDABLES - RECLINABLE - EXTRAÍBLE - BRAZO SIESTA

PIRINEOS



RESPALDOS, ASIENTOS Y COJINES DE BRAZO DESENFUNDABLES - RECLINABLE - EXTRAÍBLE - BRAZO SIESTA

MODELO PIRINEOS

CARACTERÍSTICAS

- Shaiselongue con arcón.
- Respaldos riñoneras y brazos en fibra.
- Estructura de madera de pino.
- Asientos en espuma de muelle ensacado.
- Brazo corto de 30 cm con brazo siesta almohadilla de espuma con diseño italiano.
- Brazo shaiselongue largo de 30 cm con brazo siesta almohadilla de espuma con diseño italiano.
- Patas metálicas cilíndricas altura 3,5 cm.
- Respaldos reclinables.
- Asientos extraíbles.

TAPIZADOS DISPONIBLES:

- CAIRO: antracita, beig oscuro, grafito y perla.
- MAGNOL*: cemento, piedra, plomo.
- EDI*: antracita, camel, marengo, plata y rosa.

TAPIZADOS EN STOCK:

- EDI*: antracita, marengo y plata.

TRATAMIENTO ANTILÍQUIDOS

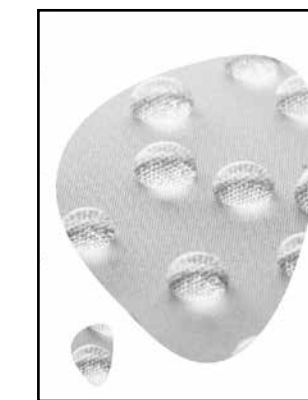

Alto de asiento a suelo 48 cm
 Fonde de asiento 48 cm
 Fondo de asiento shaiselongue 120 cm
 Peso por módulo sofá 52kg +/-
 Peso por módulo shaiselongue 65kg +/-
 Altura cabecero 100 cm
 Fondo estructura módulo shaiselongue 165 cm
 Fondo estructura módulo sofá 95 cm

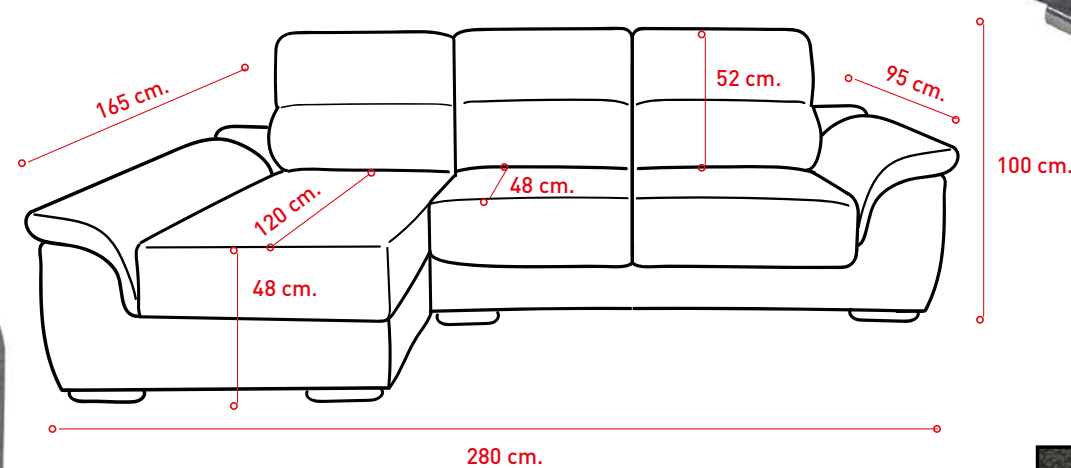

TAPIZADO	SHAISELONGUE
CAIRO	460,00
MAGNOL*	463,75
EDI*	465,00

VALOR DEL PUNTO OFERTA

TELA CAIRO

Antracita

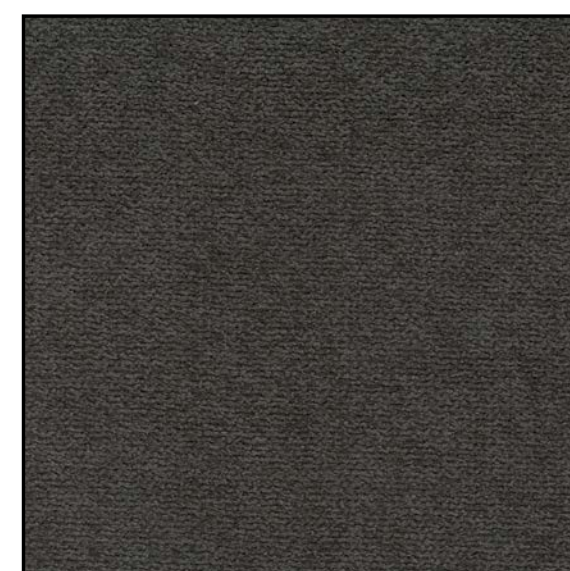

Beig oscuro

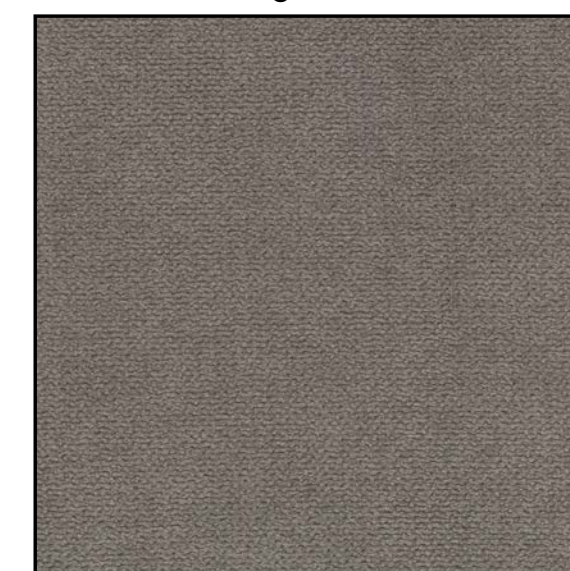

Grafito

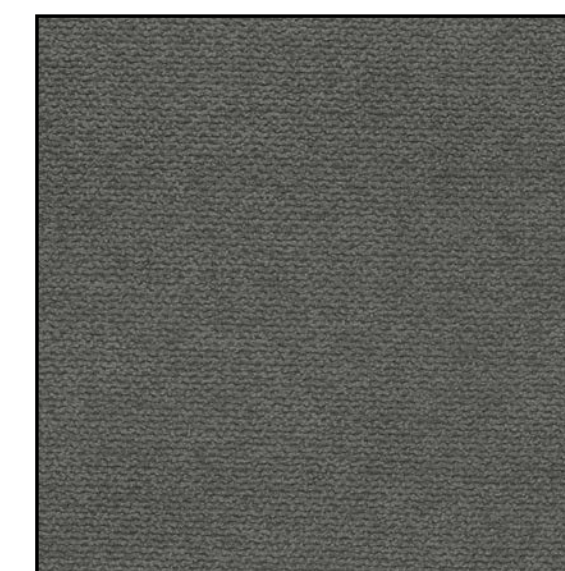

Perla

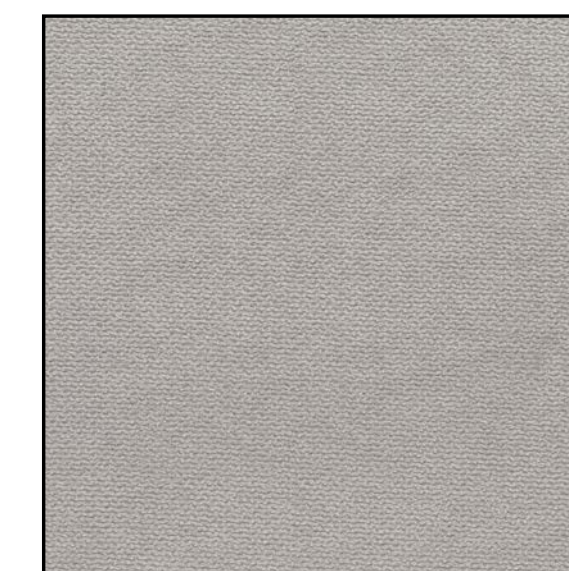

TELA MAGNOL*

Cemento



Piedra

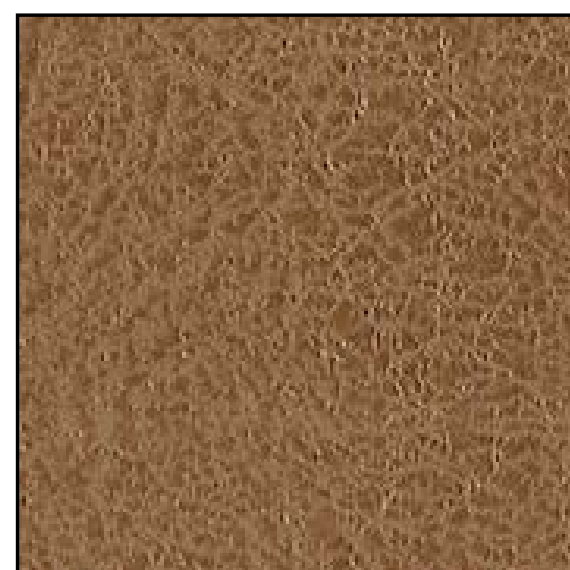

Plomo



Antracita



Camel

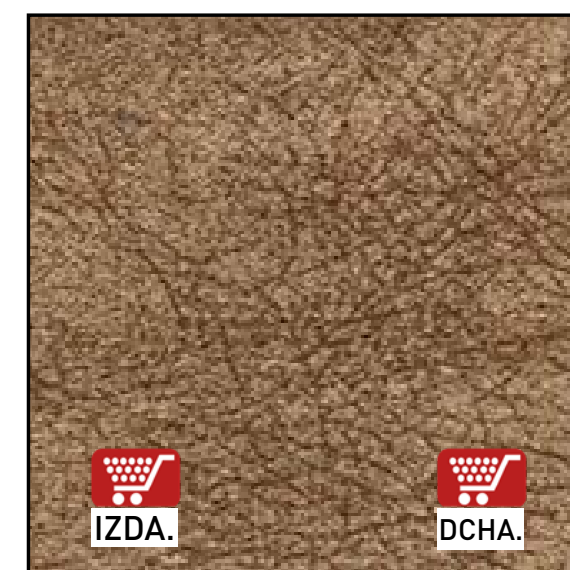

TELA EDI*

Marengo



Plata



Rosa

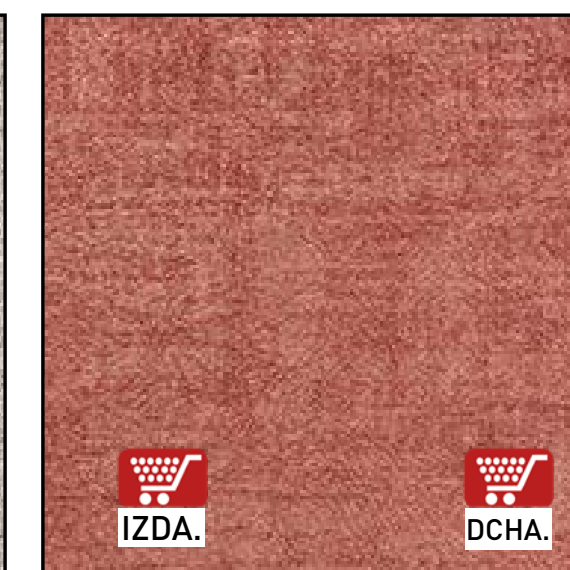

*Microfibra algodónada.



MODELO PIRINEOS

CARACTERÍSTICAS

- Respaldos riñoneras y brazos en fibra.
- Estructura de madera de pino.
- Asientos en espuma de muelle ensacado.
- Brazo siesta de 30 cm con almohadilla de espuma con diseño italiano.
- Patas metálicas cilíndricas altura 3,5 cm.
- Respaldos reclinables.
- Asientos extraíbles.

TAPIZADOS DISPONIBLES:

- CAIRO: antracita, beig oscuro, grafito y perla.
- MAGNOL*: cemento, piedra, plomo.
- EDI*: antracita, camel, marengo, plata y rosa.

Alto de asiento a suelo 48 cm
 Fondo de asiento 48 cm
 Peso por módulo sofá 52kg +/-
 Altura cabecero 100 cm
 Fondo estructura módulo sofá 95 cm

TAPIZADO	3 PLAZAS	2 PLAZAS	CONJUNTO 3+2
CAIRO	316,25	258,75	575,00
MAGNOL*	317,50	260,00	577,50
EDI*	318,75	261,25	580,00

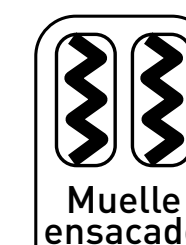

Muelle ensacado

TRATAMIENTO ANTILÍQUIDOS

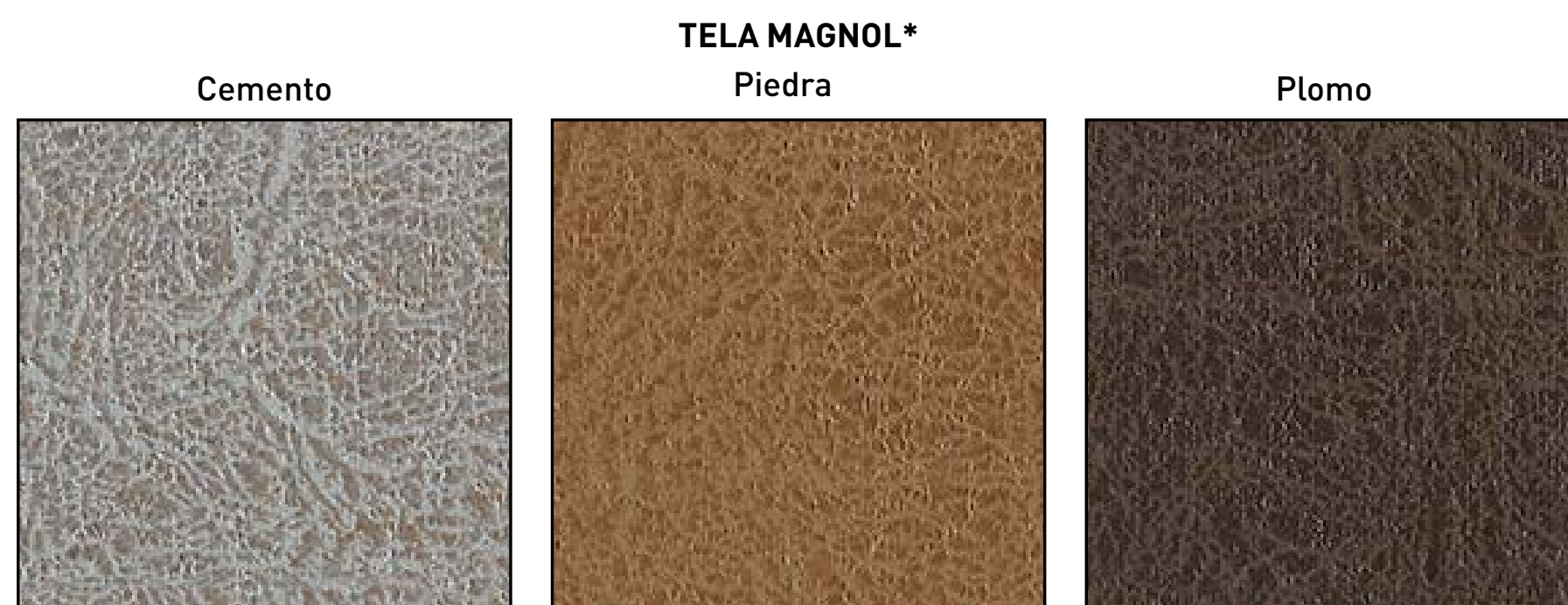
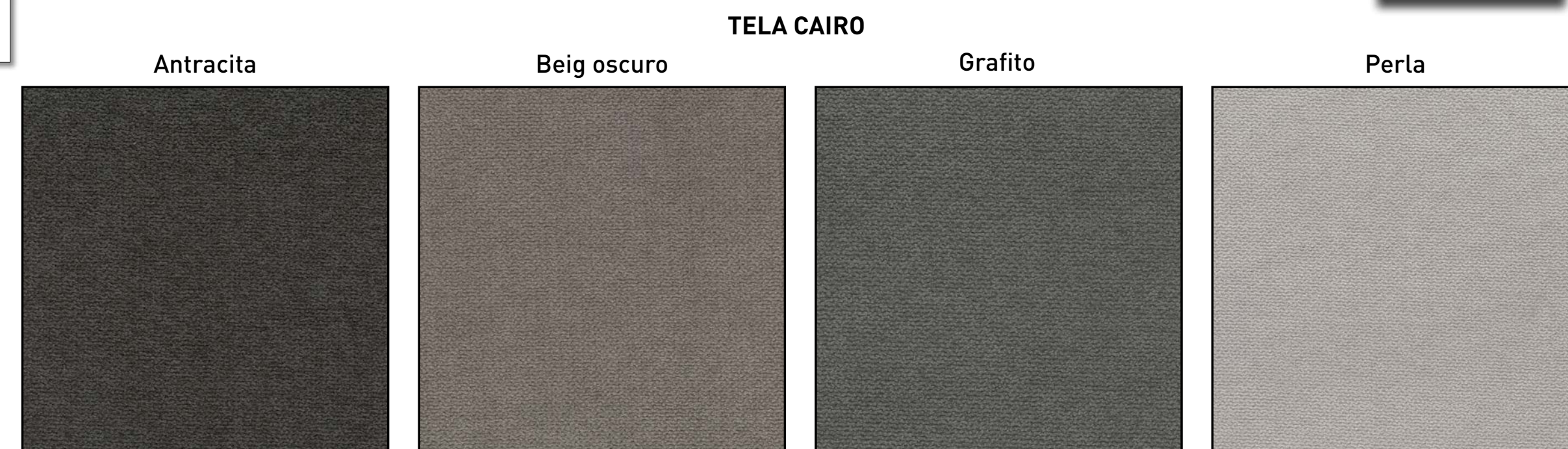
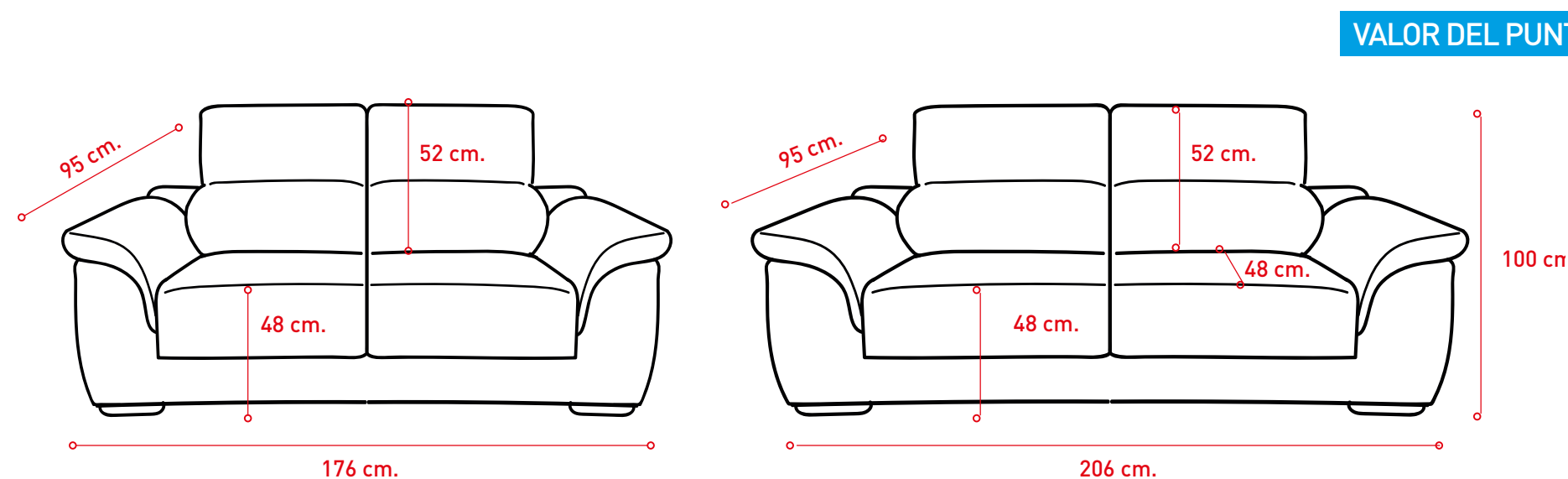

*Microfibra algodónada.

MODELO PIRINEOS

CARACTERÍSTICAS

- Rinconera.
- Respaldos riñoneras y brazos en fibra.
- Estructura de madera de pino.
- Asientos en espuma de muelle ensacado.
- Brazo corto de 30 cm con brazo siesta almohadilla de espuma con diseño italiano.
- Brazo shaiselongue largo de 30 cm con brazo siesta almohadilla de espuma con diseño italiano.
- Patas metálicas cilíndricas altura 3,5 cm.
- Respaldos reclinables.
- Asientos extraíbles.

TAPIZADOS DISPONIBLES:

- CAIRO: antracita, beig oscuro, grafito y perla.
- MAGNOL*: cemento, piedra, plomo.
- EDI*: antracita, camel, marengo, plata y rosa.

TAPIZADOS EN STOCK:

- EDI*: antracita, marengo y plata.

TRATAMIENTO
ANTILÍQUIDOS

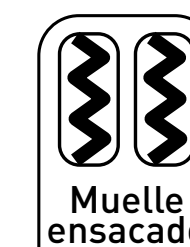
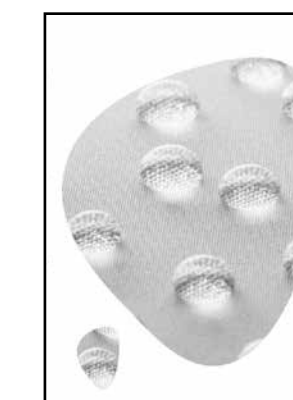

TAPIZADO	RINCONERA
CAIRO	626,25
MAGNOL*	630,00
EDI*	632,50

VALOR DEL PUNTO OFERTA

Alto de asiento a suelo 48 cm
 Fonde de asiento 48 cm
 Fondo de asiento shaiselongue 120 cm
 Peso por módulo sofá +/-
 Peso por módulo shaiselongue 65kg +/-
 Altura cabecero 100 cm
 Fondo estructura módulo shaiselongue 165 cm
 Fondo estructura módulo sofá 95 cm
 Rinconera 276x204 cm

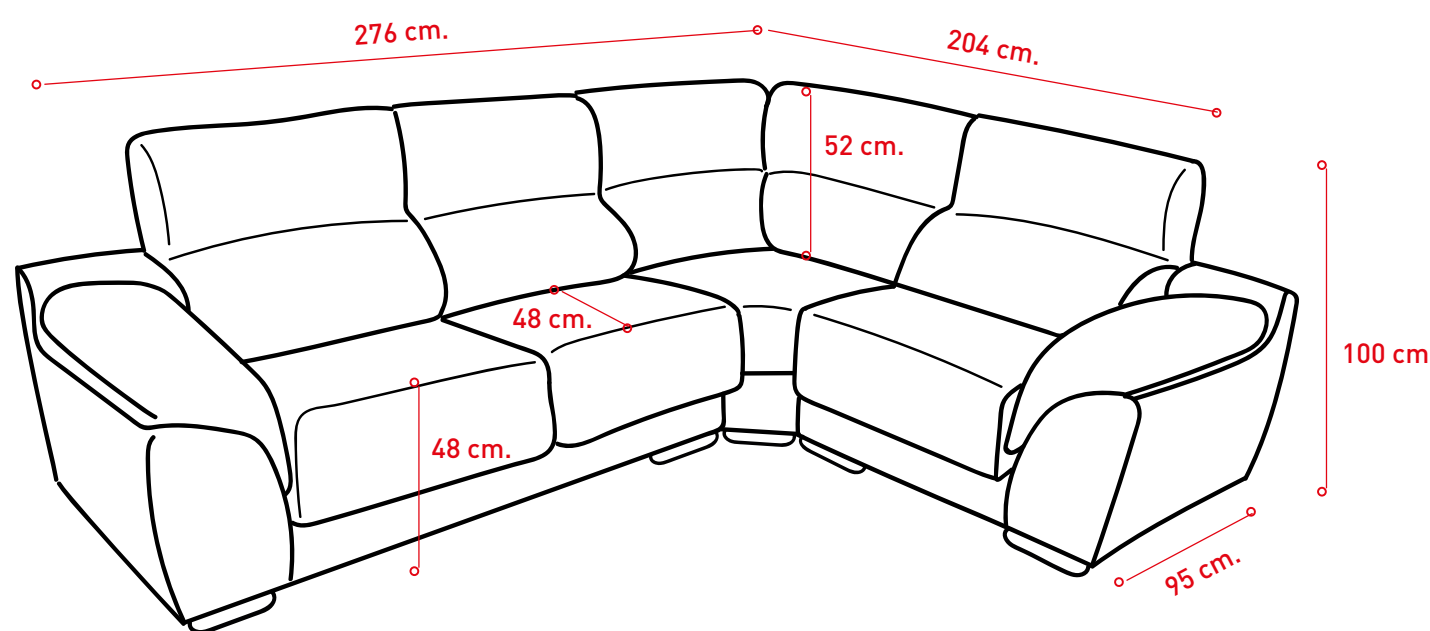

TELA CAIRO

Antracita

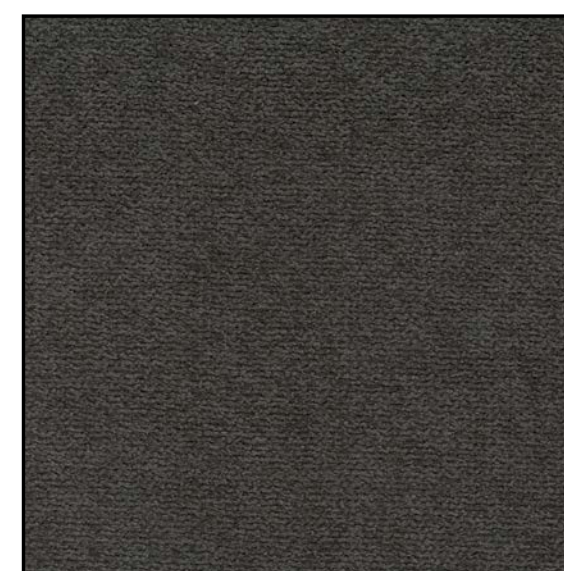

Beig oscuro

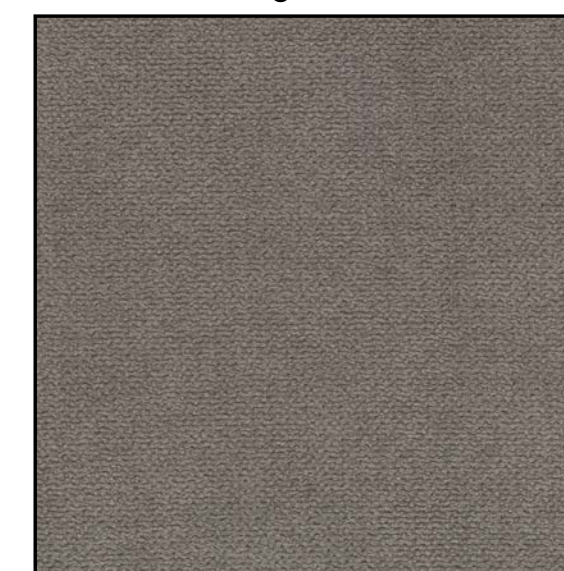

Grafito

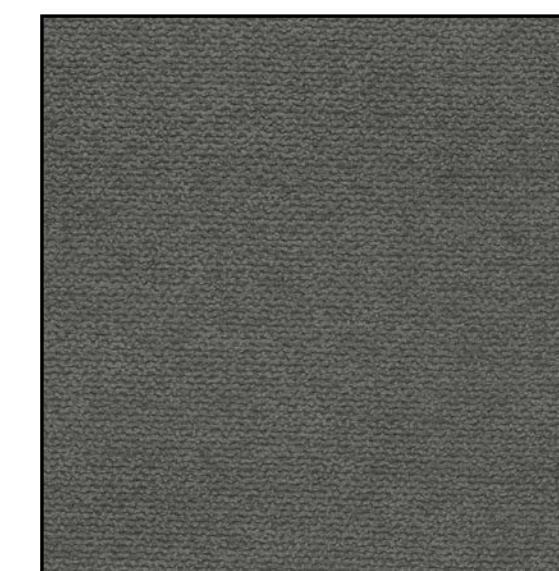

Perla

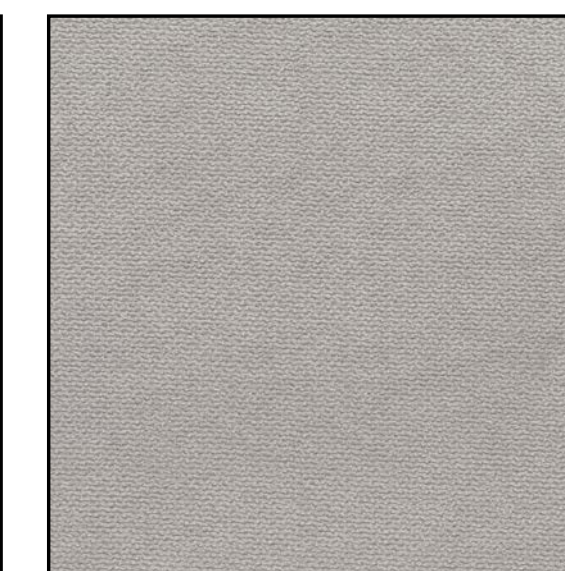

TELA MAGNOL*

Cemento



Piedra

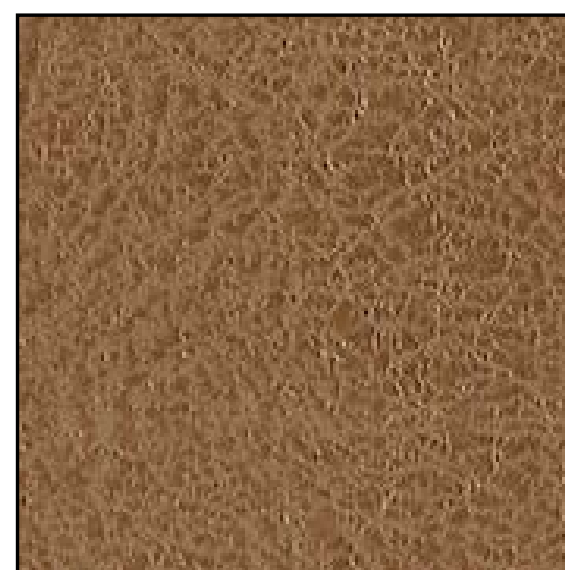

Plomo



Antracita



Camel

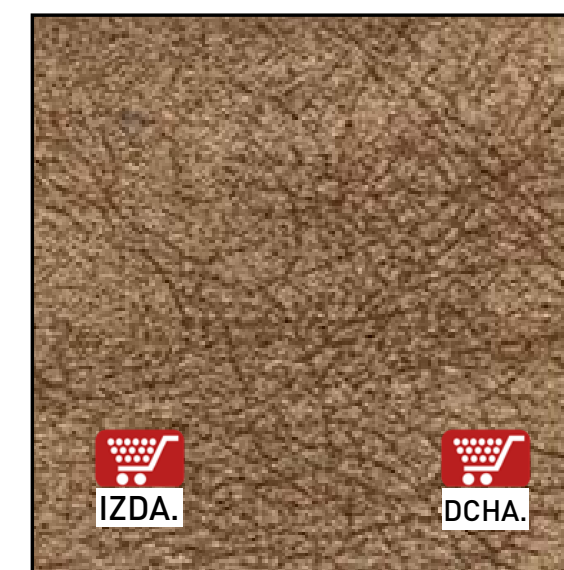

TELA EDI*

Marengo



Plata



Rosa

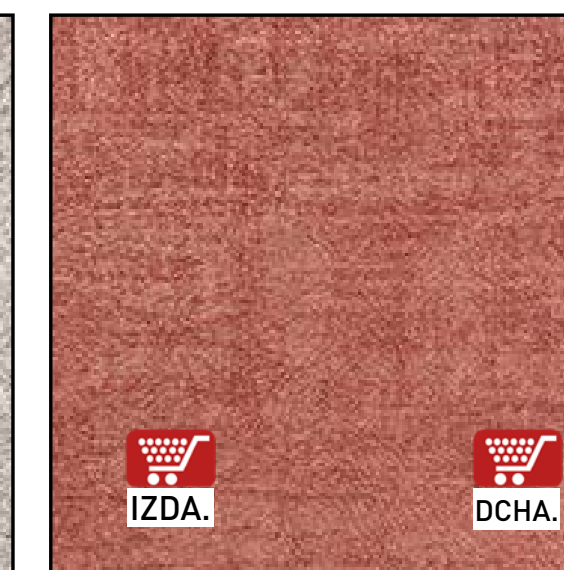

*Microfibra algodónada.