



P00

RESPALDOS, ASIENTOS Y COJINES DE BRAZO DESENFUNDABLES - SISTEMA APERTURA ITALIANO FABRICADO EN ESPAÑA

MODELO **POO** CAMA ITALIANA



TAPIZADO	PUNTOS
CAIRO	539,94
MAGNOL*	542,09
EDI*	546,25

VALOR DEL PUNTO OFERTA

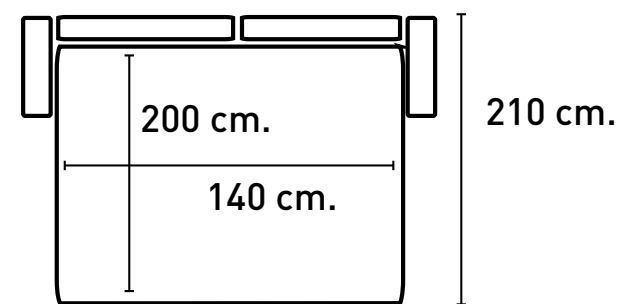
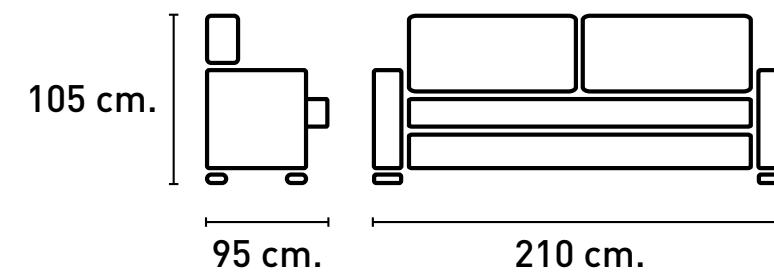

CARACTERÍSTICAS

- Armazón: Madera de pino con costado de DM y aglomerado de 1ª calidad, reforzado con escuadras, revestido con espuma de poliuretano.
- Mecanismo: Sistema italiano fabricado en España. Metálico con malla electrosoldada pintada en epoxi.
- Asiento: Espuma de poliuretano de 28kg +- 2kg recubierta de espuma de 5 cm súper suave.
- Respaldo: Fibra hueca siliconada al 50% y 50% goma picada de 1ª calidad.
- Patas color negro.
- Medidas colchón: 10x140x200 cm.

TAPIZADOS DISPONIBLES:

- **CAIRO:** antracita, beig oscuro, grafito y perla.
- **MAGNOL*:** cemento, piedra y plomo.
- **EDI*:** camel, marengo y plata.

DATOS LOGÍSTICOS

Nº BULTO / DESCRIPCIÓN	LARGO CM.	ANCHO CM.	ALTO CM.	M3	PESO KG.
1/2: bulto sofá	83	165	93	1,274	79,20
2/2: bulto brazos	70	100	60	0,420	21,90

TELA MAGNOL*

Cemento



Piedra



Plomo

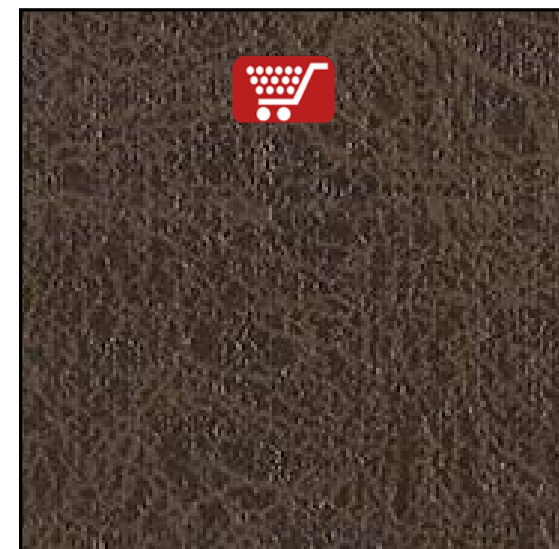

TELA CAIRO

Antracita

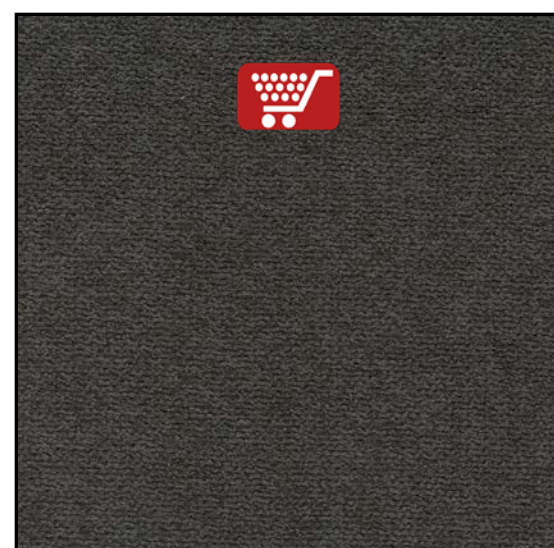

Beig oscuro



Grafito

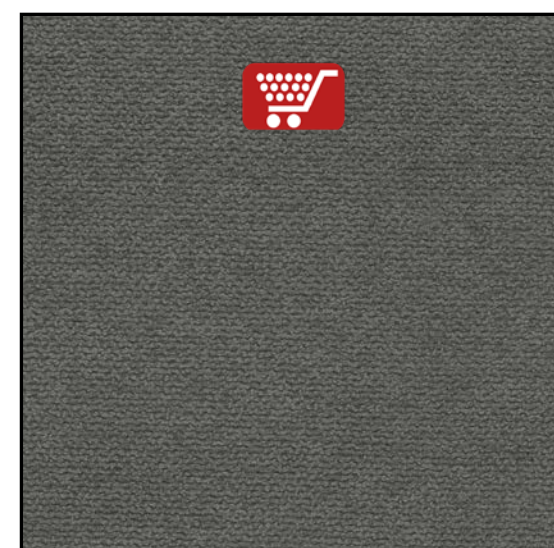

Perla

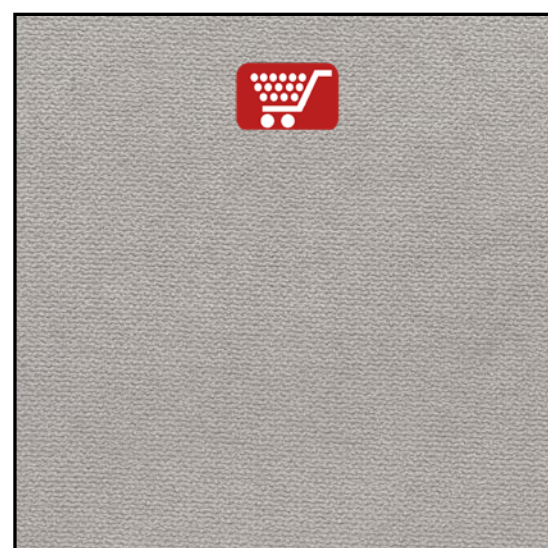

TELA EDI*

Camel

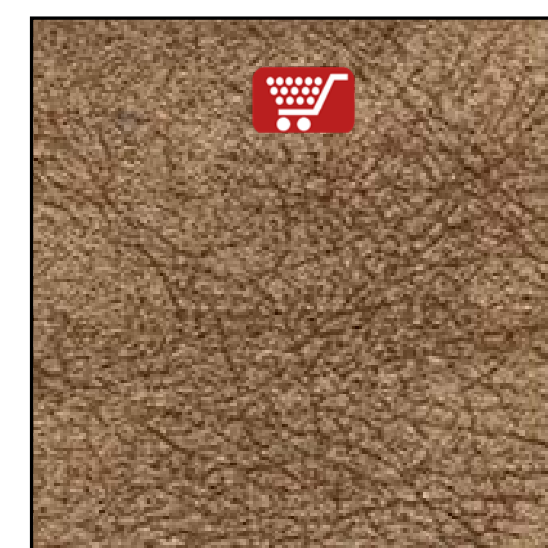

Marengo

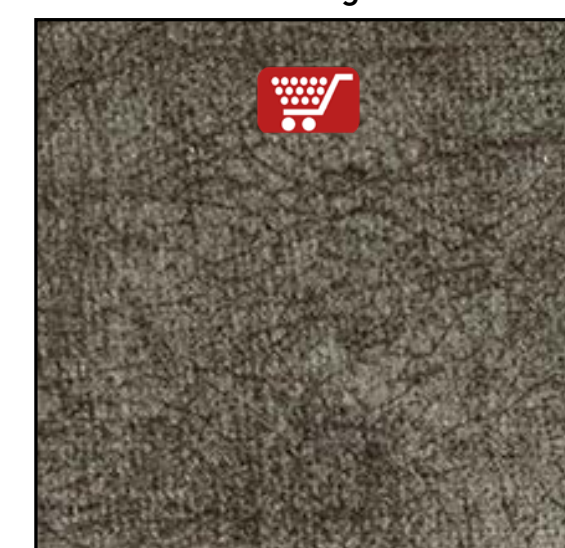

Plata



*Microfibra algodónada.